

# Bedienungsanleitung



## HDSPe AIO Pro

24 Bit / 192 kHz ✓

TotalMix™



SteadyClock FS™



SyncCheck™

PCI Express Digital I/O Card  
AES / SPDIF / ADAT / Analog Interface  
24 Bit / 192 kHz Digital Audio  
24 Bit / 192 kHz Stereo Analog Input  
24 Bit / 192 kHz Dual Stereo Analog Output  
High Power<sup>2</sup> Phones Output  
MIDI I/O

---

## Sicherheitshinweise und bestimmungsgemäßer Gebrauch



Lesen Sie vor Inbetriebnahme des Gerätes diese Anleitung sorgfältig und vollständig durch. Beachten Sie die folgenden Informationen, um die HDSPe AIO Pro sicher zu verwenden und zu bedienen. Eine unsachgemäße Benutzung kann zum Verlust der Garantieansprüche führen (siehe Garantieerklärung Seite 82).

### Bestimmungsgemäßer Gebrauch

Die HDSPe AIO Pro ist eine digitale Interfacekarte für professionelle Audioanwendungen zum Einbau in CE-geprüfte Computer der Klasse B mit PCI-Express Steckplatz.



Zur Erfüllung der europäischen CE-Norm muss die HDSPe AIO Pro in einem CE-geprüften Computer der Klasse B benutzt werden. Alle Verbindungskabel müssen abgeschirmt sein. Der Computer sowie alle an die HDSPe AIO Pro angeschlossenen Kabel müssen ordnungsgemäß geerdet sein. Der Betrieb mit nicht zertifizierten Computern und Kabeln kann zu Störungen anderer Geräte als auch der HDSPe AIO Pro führen.

### Sicherheitshinweise

Die HDSPe AIO Pro weist keine vom Benutzer zu wartenden Teile auf. Reparaturarbeiten dürfen nur von qualifiziertem Fachpersonal durchgeführt werden.

Die HDSPe AIO Pro darf nicht mit Wasser oder Feuchtigkeit in Berührung kommen. Extreme Temperaturen sind zu vermeiden.

Nicht von RME genehmigte Änderungen oder Modifizierungen der HDSPe AIO Pro können zum Verlust der Garantie und der Gewährleistung führen.



Bei Fremdeingriffen in das Gerät erlischt die Garantie. Nur vom Hersteller spezifiziertes Zubehör verwenden.

---

## ► Allgemeines

<b>1</b>	<b>Einleitung</b> .....	8
<b>2</b>	<b>Lieferumfang</b> .....	8
<b>3</b>	<b>Systemvoraussetzungen</b> .....	8
<b>4</b>	<b>Kurzbeschreibung und Eigenschaften</b> .....	8
<b>5</b>	<b>Installation der Hardware</b> .....	9
<b>6</b>	<b>Hardware – Anschlüsse</b>	
6.1	Externe Anschlüsse .....	9
6.2	Interne Anschlüsse .....	10

## ► Treiberinstallation und Betrieb - Windows

<b>7</b>	<b>Treiber und Firmware</b>	
7.1	Installation der Treiber .....	12
7.2	Deinstallation der Treiber.....	12
7.3	Firmware Update .....	12
<b>8</b>	<b>Konfiguration der HDSPe AIO Pro</b>	
8.1	Settingsdialog.....	13
8.2	Settingsdialog – Pitch.....	15
8.3	Option WDM Devices .....	16
8.4	Reiter Global .....	17
8.5	Clock Modi – Synchronisation.....	18
<b>9</b>	<b>Inbetriebnahme und Bedienung</b>	
9.1	Wiedergabe.....	19
9.2	DVD-Playback (AC-3 / DTS).....	19
9.3	Anzahl der Kanäle mit WDM.....	20
9.4	Multiclient-Betrieb.....	20
9.5	Aufnahme Digital.....	21
9.6	Aufnahme Analog .....	21
<b>10</b>	<b>Betrieb unter ASIO 2.0</b>	
10.1	Allgemeines .....	22
10.2	Anzahl der Kanäle mit ASIO .....	22
10.3	Bekannte Probleme .....	23
<b>11</b>	<b>Betrieb mehrerer HDSPe AIO Pro</b> .....	23
<b>12</b>	<b>DIGICheck</b> .....	24

## ► Treiberinstallation und Betrieb - Mac OS X

<b>13</b>	<b>Treiber und Flash Update</b>	
13.1	Installation des Treibers.....	26
13.2	Deinstallation der Treiber.....	26
13.3	Firmware Update .....	26
<b>14</b>	<b>Konfiguration der HDSPe AIO Pro</b>	
14.1	Settingsdialog.....	27
14.2	Clock Modi – Synchronisation.....	29
<b>15</b>	<b>Mac OS X FAQ</b>	
15.1	MIDI funktioniert nicht .....	30
15.2	Zugriffsrechte reparieren.....	30
15.3	Unterstützte Samplefrequenzen .....	30
15.4	Anzahl der Kanäle mit CoreAudio .....	30
15.5	Diverses .....	31
<b>16</b>	<b>Betrieb mehrerer HDSPe AIO Pro</b> .....	31
<b>17</b>	<b>DIGICheck</b> .....	32

---

## ► Anschlüsse

### 18 Analoge Anschlüsse

18.1	Line Eingänge .....	34
18.2	Line Ausgänge .....	34
18.3	Kopfhörer.....	35

### 19 Digitale Anschlüsse

19.1	ADAT .....	35
19.2	AES/EBU .....	35
19.3	SPDIF (Coaxial, Optisch) .....	36
19.4	MIDI.....	36

## ► TotalMix FX

### 20 Routing und Monitoring

20.1	Überblick .....	40
20.2	Die Oberfläche .....	42
20.3	Die Kanäle .....	43
20.4	Sektion Control Room .....	46
20.5	Der Control Strip.....	47
20.5.1	View Options .....	48
20.5.2	Snapshots - Groups .....	49
20.5.3	Channel Layout – Layout Presets.....	50
20.5.4	Scroll Location Markers .....	51
20.6	Preferences .....	52
20.6.1	Store for Current or all Users .....	53
20.7	Settings	
20.7.1	Mixer Page .....	54
20.7.2	MIDI Page.....	55
20.7.3	OSC Page .....	56
20.7.4	Aux Devices.....	57
20.8	Hotkeys und Bedienung .....	58
20.9	Menü Options .....	59
20.10	Menü Window .....	60

### 21 Die Matrix

21.1	Überblick .....	60
21.2	Elemente der Oberfläche .....	60
21.3	Bedienung .....	61

### 22 Tips und Tricks

22.1	ASIO Direct Monitoring (Windows) .....	61
22.2	Kopieren eines Submixes .....	61
22.3	Duplizieren des Ausgangssignals (Mirror).....	61
22.4	Löschen eines Submix .....	62
22.5	Kopieren und Einfügen.....	62
22.6	Aufnahme eines Submix - Loopback .....	62
22.7	MS Processing .....	63

### 23 MIDI Remote Control

23.1	Übersicht .....	64
23.2	Mapping.....	64
23.3	Setup .....	65
23.4	Betrieb .....	65
23.5	MIDI Control .....	66
23.6	Loopback Detection .....	67
23.7	OSC (Open Sound Control) .....	67

24	DAW Mode.....	68
----	---------------	----

25	TotalMix Remote.....	69
----	----------------------	----

---

► **Technische Referenz**

**26 Technische Daten**

26.1	Analoge Eingänge.....	72
26.2	Analoge Ausgänge.....	72
26.3	Digitale Eingänge.....	73
26.4	Digitale Ausgänge.....	73
26.5	Digitaler Teil.....	74
26.6	MIDI.....	74

**27 Technischer Hintergrund**

27.1	Lock und SyncCheck.....	75
27.2	Latenz und Monitoring.....	75
27.3	DS – Double Speed.....	77
27.4	QS – Quad Speed.....	77
27.5	Rauschabstand im DS-/QS-Betrieb.....	78
27.6	SteadyClock.....	78

**28 Diagramme**

28.1	Blockschaltbild HDSPe AIO Pro.....	79
28.2	Steckerbelegungen.....	80

► **Diverses**

29	Zubehör.....	82
30	Garantie.....	82
31	Anhang.....	83
32	Konformitätserklärung.....	84



---

## Bedienungsanleitung



# HDSPe AIO Pro

### ► Allgemeines

---

## 1. Einleitung

Vielen Dank für Ihr Vertrauen in die RME HDSPe AIO Pro. Diese einmalige Audiokarte ermöglicht das Überspielen digitaler und analoger Audiodaten in Windows- und Mac-Computer. Modernste Plug & Play Technologie gestaltet die Installation auch für den unerfahrenen Anwender sehr einfach. Zahlreiche einzigartige Merkmale wie der durchdachte Settingsdialog und die integrierte Routinglösung ermöglichen einen schnellen, komfortablen und effizienten Einsatz der HDSPe AIO Pro.

Im Lieferumfang befinden sich Treiber für Windows (XP, Vista, 7, 8, 10) und Mac OS X x86 (Intel).

## 2. Lieferumfang

Bitte überzeugen Sie sich vom vollständigen Lieferumfang der HDSPe AIO Pro.

- PCI Express Karte HDSPe AIO Pro
- Kurzinfo
- Digital Adapterkabel (Cinch / XLR zu D-Sub 9-pol.)
- Analog Adapterkabel (Cinch / Cinch / Klinckenkupplung / MIDI zu D-Sub 15-pol.)
- Internes Kabel (3-polig)
- 1 optisches Kabel (TOSLINK)

## 3. Systemvoraussetzungen

- Windows XP oder höher, Mac OS X Intel (10.6 oder höher)
- PCI Express Interface: Ein freier PCI Express Slot, 1 Lane, Version 1.1

## 4. Kurzbeschreibung und Eigenschaften

- Alle Einstellungen in Echtzeit änderbar
- Analog, ADAT und SPDIF I/Os simultan nutzbar
- AES und SPDIF I/O simultan nutzbar
- Puffergrößen/Latenzzeiten zwischen 32 und 8192 Samples wählbar
- 4 Kanäle 96 kHz/24 Bit Record/Playback über ADAT optical (S/MUX2)
- 2 Kanäle 192 kHz/24 Bit Record/Playback über ADAT optical (S/MUX4)
- Automatische und intelligente Master/Slave Clocksteuerung
- Unübertroffene Bitclock PLL (Audio Synchronisation) im ADAT Betrieb
- SteadyClock FS: Jitter-unempfindliche, superstabile Digitalclock
- DDS-Technologie für freie Einstellung der Samplefrequenz
- TotalMix für Latenz-freie Submixe und perfektes ASIO Direct Monitoring
- TotalMix: 448 Kanal Mischer mit 46 Bit interner Auflösung
- SyncCheck prüft die Synchronität der Eingangssignale
- 1 x MIDI I/O für 16 Kanäle Hi-Speed Low-Jitter MIDI
- DIGICheck DSP: Levelmeter in Hardware mit Peak- und RMS-Berechnung
- 1 x Stereo Analog Line In mit 4 Hardware Referenzpegeln
- 1 x Stereo Analog Line Out mit 4 Hardware Referenzpegeln
- 1 x Stereo Analog Line/Headphone Out, separater Ausgang für unabhängigen Submix
- Leistungsfähiger High Power<sup>2</sup> Kopfhörerausgang mit High/Low Umschaltung
- Optionales Time Code Modul (TCO) für externe Video-/SMPTE-Synchronisation
- Optionales Word Clock Modul für Wordclock Ein- und Ausgang



---

## 5. Installation der Hardware

Zur Vereinfachung der Installation empfiehlt es sich die Treiber schon vor dem Einbau des Gerätes an den Computer zu installieren. Es funktioniert aber auch anders herum.

! Vor dem Einbau der PCI Express Karte ist der Computer auszuschalten und durch Abziehen des Netzkabels vom Stromnetz zu trennen. Das Ein- und Ausstecken der Karte im laufenden Betrieb führt zu einer irreparablen Beschädigung von Motherboard und Karte.

1. Strom- und andere Anschlusskabel vom Rechner abziehen.
2. PC-Gehäuse öffnen. Genauere Hinweise enthalten die Unterlagen des Computers.
3. Vor dem Auspacken der Karte aus der Schutzhülle: Elektrostatische Aufladungen durch Berühren des PC-Metallchassis ableiten.
4. Vor dem Einbau HDSPe AIO Pro und - falls vorhanden – dem optionalen TCO oder WCM: diese mittels des mitgelieferten Flachbandkabels mit der AIO Pro verbinden. Beachten Sie auch die Bedienungsanleitung des Zusatzboards.
5. HDSPe AIO Pro in einen freien PCI Express Steckplatz drücken und festschrauben.
6. Falls vorhanden optionales Zusatz-Board in einem freien Slot festschrauben.
7. PC-Gehäuse wieder schliessen und festschrauben.
8. Strom- und Anschlusskabel wieder befestigen.

## 6. Hardware - Anschlüsse

### 6.1 Externe Anschlüsse

Am Slotblech der HDSPe AIO Pro befinden sich ein **ADAT optical** Ein- und Ausgang, sowie eine **9-polige** und eine **15-polige D-Sub** Buchse. Die mitgelieferten **Breakoutkabel** stellen alle analogen und digitalen Anschlüsse bereit.

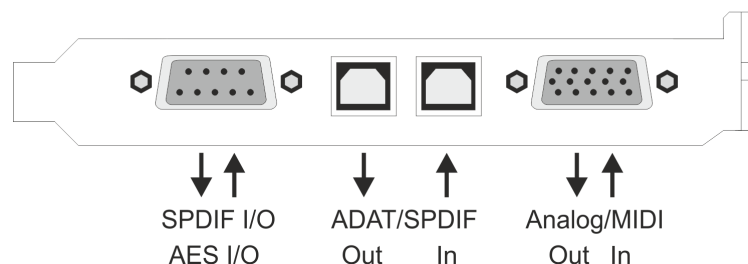

Der **ADAT** Ein- und Ausgang kann nach Umschaltung im Settingsdialog auch als **optischer SPDIF** Ein- und Ausgang genutzt werden.

Das 9-polige **digitale** Breakoutkabel weist zwei **Cinch**-Kupplungen für koaxialen **SPDIF I/O** auf (der **rote** Anschluss ist der **Ausgang**), und je einen **XLR AES/EBU** Ein- und Ausgang.

Das 15-polige **analoge** Breakoutkabel weist vier **Cinch**-Kupplungen (Stereo Analog I/O), eine 6,3 mm Stereo-**Klinkenkupplung** (Kopfhörer), und zwei 5-polige **DIN** Buchsen (MIDI I/O) auf. Wird das optionale Analog-XLR-Breakoutkabel BO9632-XLRMKH verwendet, bietet HDSPe AIO Pro **symmetrische Line** Eingänge und Ausgänge über **XLR**-Stecker und Kupplungen.

### Optionales HDSPe AIO Pro Word Clock Module

Auf dem Slotblech des Expansionboards *Word Clock Module* befinden sich ein Wordclock Eingang und zwei Wordclock Ausgänge. Eine grüne LED zeigt den **LOCK**-Zustand der Wordclock-Eingangsschaltung an. Über einen versenkten Drucktaster kann der Wordclockeingang mit 75 Ohm terminiert werden. Bei aktiver Terminierung leuchtet eine gelbe LED.

### Optionales TCO

Die *Time Code Option* besitzt auf ihrem Slotblech je einen Wordclock- und LTC-Eingang und Ausgang. Unter Windows liefert das TCO die SMPTE Positionsangabe in APP (ASIO Positioning Protocol) und als MTC Sync. Der LTC-Ausgang erfordert eine Ansteuerung per ASIO PP. Unter Mac OS X liefert das TCO die SMPTE Positionsangabe als MTC Sync, der LTC-Ausgang ist ohne Funktion.

---

## 6.2 Interne Anschlüsse

### INT (X1202)

Dieser interne digitale Eingang arbeitet sowohl mit SPDIF- als auch ADAT-Format. Er wird nach Anwahl von *SPDIF In – Internal* im Settingsdialog aktiv.

### SPDIF

- Anschluss eines internen CD-ROM Laufwerks mit digitalem Audioausgang. Ermöglicht eine Überspielung digitaler Audiodaten innerhalb des Rechners.
- Verbindung zu einem SPDIF-Ausgang einer anderen Karte. Über diese interne SPDIF-Verbindung können mehrere Karten untereinander sample-genau synchronisiert werden, ohne eine externe Verbindung herstellen zu müssen. Der externe koaxiale SPDIF-Eingang ist dann jedoch nicht mehr nutzbar.

### ADAT

- Der optische Eingang steht in dieser Konfiguration nur als SPDIF Optical zur Verfügung.

### SYNC IN (X400)

Wordclock-Eingang zur Synchronisation mehrerer Karten mittels Sync Out der anderen Karte.

### SYNC OUT (X401)

An diesem 3-poligen Stecker liegt ein internes Wordclock-Signal an. Es kann zur sample-genauen Synchronisation mehrerer Karten verwendet werden, ohne eine externe Verbindung herstellen zu müssen. Die Karte mit SYNC OUT ist Master, die mit SYNC IN ist Slave. Im Settingsdialog ist beim *Slave Clock Source* auf *Sync In* zu stellen.

### WCM / TCO (X402)

10-poliger Steckkontakt zum Anschluss des optionalen Word Clock Moduls oder der optionalen Time Code Option (TCO) mittels Flachbandkabel.

### Digital I/O (X1201)

Dieser 10-poligen Pfostenstecker erlaubt internen Zugriff auf alle Pins des 9-poligen D-Sub, und damit auf die AES- und SPDIF I/Os der Karte. Pinbelegung des Pfostensteckers:

Pin	Name	Pin	Name	Pin	Name
1	SPDIF Out - / GND	3	SPDIF In -	5	AES Out +
4	SPDIF Out +	10	AES In +	8	AES Out -
6	SPDIF In +	7	AES In -	9	Not connected

---

## Bedienungsanleitung



# HDSPe AIO Pro

### ► Treiberinstallation und Betrieb - Windows

---

## 7. Treiber und Firmware

### 7.1 Installation der Treiber

Nach der Installation der HDSPe AIO Pro (siehe 5. Installation der Hardware) und Einschalten des Rechners findet Windows eine neue Hardwarekomponente und startet den Assistenten zur Geräteinstallation. Wurden die Treiber nicht schon vorher installiert beenden Sie diesen.

RME verbessert alle Treiber fortwährend. Laden Sie sich bitte den aktuellsten Treiber von der RME Website herunter. Über <https://rme.to/downloads> besteht Zugriff auf die Treiberversion 4.30 oder höher. Nach dem Herunterladen und Entpacken der ZIP-Datei startet die Installation durch das Starten der *rmeininstaller.exe*. Windows installiert nun die Treiber des HDSP Systems und meldet es als Audiogerät im System an. Nach einem Neustart ist die Karte betriebsbereit.

Nach dem Neustart erscheinen rechts in der Taskleiste die Symbole von TotalMix FX und des Settingsdialogs. Falls nicht führt ein Klick auf das Dreieck zu *Anpassen* und den Verhaltensoptionen der Icons.



**Treiber-Updates** erfordern keine Entfernung des vorherigen Treibers. Der neue Treiber kann einfach über den vorherigen installiert werden.

### 7.2 Deinstallation der Treiber

Eine Deinstallation der Treiberdateien ist weder notwendig, noch seitens Windows vorgesehen. Dank vollständiger Plug & Play Unterstützung werden die Treiber nach Entfernen der Hardware nicht mehr geladen. Sie können dann auf Wunsch manuell gelöscht werden.

Dies gilt jedoch nicht für die Autostart-Einträge von TotalMix und Settingsdialog, sowie die Registrierung des ASIO-Treibers. Diese Einträge lassen sich aber über eine Software Deinstallationsanweisung aus der Registry entfernen, über *Systemsteuerung, Programme und Funktionen*. Klicken Sie hier auf den Eintrag 'RME Hammerfall DSP (WDM)'.

### 7.3 Firmware Update

Das Flash Update Tool aktualisiert die Hardware der HDSPe AIO Pro auf die jeweils neueste Version. Es erfordert einen installierten Treiber.

Starten Sie das Programm **pcie\_fut.exe**. Das Flash Update Tool zeigt zunächst die aktuelle Version der HDSPe AIO Pro, und ob sie aktualisiert werden sollte. Wenn ja, dann einfach den Knopf 'Update' drücken. Ein Balken zeigt den Fortgang des Updates und das Ende des Vorganges an. Der Balken bewegt sich zunächst langsam (Programmierung), dann schnell (Verifizierung).

Wenn mehr als eine Karte im System installiert ist, können weitere Karten nach einem Klick auf den nächsten Kartenreiter programmiert werden, einfach indem der Vorgang wiederholt wird.

Nach dem Update muss die HDSPe resettet werden. Dies erfordert einen stromlosen Zustand, also ein Herunterfahren und Ausschalten des Computers. Ein Warmstart ist nicht ausreichend!

Sollte das Flashen unerwartet fehlschlagen wird ab dem nächsten Neustart das Not-BIOS der Karte benutzt, sie bleibt also funktionsfähig. Das Flashen kann dann erneut versucht werden.

## 8. Konfiguration der HDSPe AIO Pro

### 8.1 Settingsdialog

Die Konfiguration der HDSPe AIO Pro erfolgt über einen eigenen Settingsdialog. Das Fenster 'Settings' lässt sich aufrufen:

- Per Mausklick auf das Hammersymbol rechts unten in der Taskleiste

Der Mischer der HDSPe AIO Pro, TotalMix FX, lässt sich aufrufen:

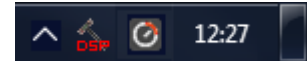

- Per Mausklick auf das Knopf-Symbol rechts unten in der Taskleiste

Die Hardware der HDSPe stellt eine Reihe hilfreicher, durchdachter und praxisgerechter Funktionen und Optionen bereit, mit denen der Betrieb gezielt den aktuellen Erfordernissen angepasst werden kann. Über 'Settings' besteht Zugriff auf:

- Die Umschaltung der Eingänge
- Pegel der analogen I/Os
- Konfiguration der digitalen I/Os
- Das Synchronisationsverhalten
- Status von Ein- und Ausgang
- Die aktuelle Samplefrequenz
- Die Latenz

Alle Einstellungen im Settingsdialog werden in Echtzeit übernommen, sind also ohne Klick auf 'OK' oder das Schließen der Dialogbox aktiv.

Veränderungen an den Settings sollten möglichst nicht während laufender Wiedergabe oder Aufnahme erfolgen, da es sonst zu Störungen kommen kann.

Zu beachten ist, dass verschiedene Programme auch im Modus 'Stop' das Aufnahme- und Wiedergabegerät geöffnet halten, und deshalb die neuen Einstellungen eventuell nicht sofort wirksam werden.

Die Statusanzeigen im unteren Teil des Settingsdialoges geben genaue Auskunft über den Betriebszustand des Systems, als auch den aller anliegenden Digitalsignale.

Auf der Registerkarte **About** ist die aktuelle Treiberversion zu sehen.

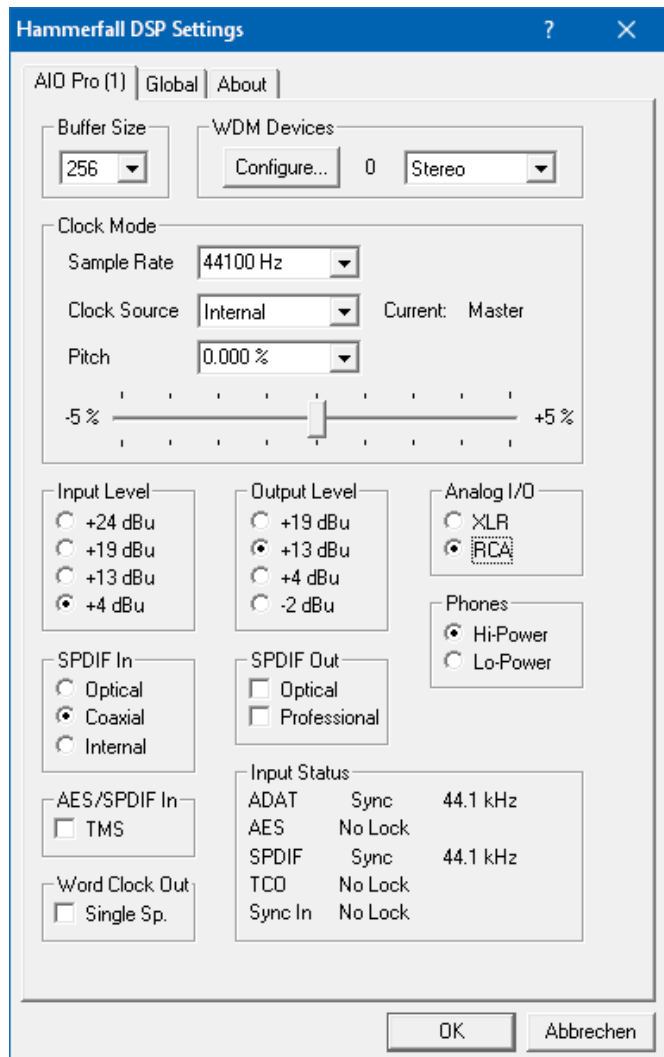

#### Buffer Size

Die Einstellung der *Buffer Size* (Puffergröße) bestimmt unter ASIO und WDM sowohl die Latenz zwischen eingehenden und ausgehenden Daten, als auch die Betriebssicherheit des Systems (siehe Kapitel 10). Während ASIO jede zur Auswahl angebotene Puffergröße nutzen kann, ist WDM auf 256 (XP) oder 512 Samples (Win 7/8) begrenzt. Der Treiber setzt dies intern automatisch um, höhere Werte kommen nur unter ASIO zur Anwendung.

---

## WDM Devices

Erlaubt eine freie Auswahl, welche I/Os als WDM Devices verfügbar sein sollen, ob diese Stereo oder Multichannel Devices sind (bis zu 8 Kanäle), und ob eines oder mehrere der gerade aktiven WDM Devices die Speaker-Eigenschaft aufweisen sollen. Details enthält Kapitel 8.3.

## Clock Mode

### Sample Rate

Setzt die aktuell verwendete Samplefrequenz. Bietet eine zentrale und komfortable Möglichkeit, die Samplefrequenz aller WDM-Devices auf den gewünschten Wert zu stellen, denn seit Vista ist dies nicht mehr über das Audioprogramm möglich. Ein ASIO-Programm kann die Samplefrequenz jedoch wie bisher selbst setzen.

Bei laufender Wiedergabe/Aufnahme ist die Auswahl ausgegraut, eine Änderung nicht möglich.

## Clock Source

Das Gerät kann als Clock-Quelle seine eigene Clock (Internal = Master) oder eines der Eingangssignale (ADAT, AES, SPDIF, TCO, Sync In) verwenden. Steht die gewählte Clock-Quelle nicht zur Verfügung (No Lock), wechselt das Gerät automatisch zur nächsten verfügbaren (RMEs AutoSync). Steht keine zur Verfügung wird die interne Clock benutzt. Die aktuell verwendete Clock-Quelle wird als *Current* angezeigt.

## Pitch

Näheres zu Pitch enthält Kapitel 11.4.

## Input Level

Wahl des analogen Referenzpegels für Vollaussteuerung (0 dBFS) und damit der Empfindlichkeit des analogen Line Eingangs.

## Output Level

Wahl des analogen Referenzpegels für 0 dBFS, und damit des Pegels am analogen Line Ausgang.

## Analog I/O (Kabelpeitsche)

Je nach verwendeterm analogen Brekaoutkabel ist hier XLR oder RCA (Cinch) zu wählen, da sonst die angezeigten wie tatsächlichen Referenzpegel nicht korrekt sind.

## SPDIF In

Bestimmt den Eingang für das SPDIF-Signal. 'Optical' entspricht dem optischen TOSLINK Eingang, 'Coaxial' der Cinchkupplung, 'Internal' dem Steckkontakt SPDIF IN.

## SPDIF Out

Das SPDIF-Ausgangssignal steht konstant an der Cinchbuchse bereit, nach Anwahl von 'Optical' auch am optischen TOSLINK-Ausgang. Näheres zu Professional enthält Kapitel 23.3.

## Phones

Wahl des Referenzpegels und damit des Pegels am analogen Kopfhörerausgang. Lo-Power bietet niedrigeres Grundrauschen, was bei sehr empfindlichen Kopfhörern hilfreich sein kann.

## AES/SPDIF In

*TMS* aktiviert die Übertragung von Channel Status Daten und Track Marker Informationen vom SPDIF- und AES-Eingang zur Anzeige in DIGICheck, siehe Kapitel 12.

## Word Clock Out

Das Wordclock-Ausgangssignal entspricht normalerweise der aktuellen Samplefrequenz. Nach Anwahl von *Single Speed* wird die Frequenz angepasst, so dass sie immer im Bereich 32 kHz bis 48 kHz ist. Bei 96 kHz und 192 kHz Samplefrequenz wird also 48 kHz ausgegeben.

---

## Input Status

*SyncCheck* zeigt für die Eingänge ADAT, AES, SPDIF, Word/TCO und Sync Internal getrennt an, ob ein gültiges Signal anliegt, (No Lock, Lock), oder ob ein gültiges *und* synchrones Signal anliegt (Sync).

In der dritten Spalte wird die von der Hardware gemessene Samplefrequenz angezeigt.

## 8.2 Settingsdialog - Pitch

Üblicherweise erzeugen Soundkarten und Audiointerfaces ihre interne Clock (Master Modus) aus Quarzen. Dadurch kann die interne Clock z.B. auf 44.1 kHz oder 48 kHz gestellt werden, aber nicht auf Werte dazwischen. SteadyClock, RMEs sensationelles Low Jitter Clock System, basiert auf einem *Direct Digital Synthesizer* (DDS). Mit dieser Schaltung können fast beliebige Frequenzen in höchster Präzision erzeugt werden.

Die Umsetzung in der HDSPe AIO Pro berücksichtigt die Bedürfnisse von professioneller Videoanwendung, als auch den Wunsch nach maximaler Flexibilität. Die Sektion Pitch enthält dazu sowohl eine Liste der für Video typischen Frequenzen (sogenannte Pull Up/Pull Down mit 0.1% und 4%), als auch einen Fader, mit dem ausgehend von der Grundfrequenz selbige in Schritten von 1 Hz (!) über einen Bereich von +/- 5% frei veränderbar ist.

! *Der DDS-Dialog erfordert eine im Clock Mode Master befindliche HDSPe AIO Pro! Die Frequenzeinstellung wird nur mit dieser einen Karte aktiviert!*

! *Eine Änderung der Samplefrequenz während laufender Aufnahme/Wiedergabe führt bei größeren Frequenzänderungen oftmals zu einem Verlust des Tones oder zu Warnmeldungen der jeweiligen Software. Daher sollte die gewünschte Samplefrequenz zumindest grob schon vor dem Start der Software eingestellt sein.*

### Coarse

Grobe Veränderung in 50 Hz-Schritten: durch Klicken der Maus rechts oder links in die Faderbahn.

### Fine

Schieberegler zur feinen Veränderung der Grundfrequenz. Minimale Schrittweite 1 Hz.

### Reset

Klick in die Faderbahn mit gedrückter Strg-Taste.

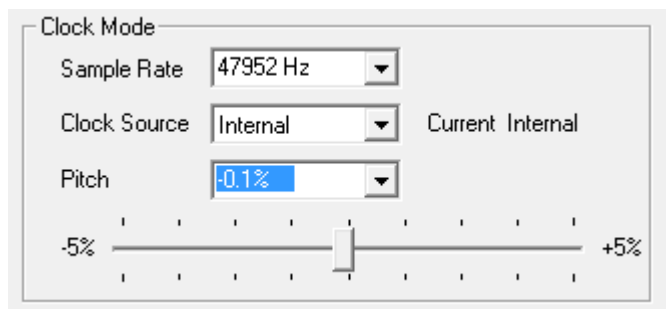

## Anwendungsbeispiele

Pitch erlaubt eine gleichzeitige Tempo- und Tune-Änderung während laufender Aufnahme oder Wiedergabe. Von Quellen-Angleichung bis zu kreativer Verfremdung ist alles möglich.

Pitch erlaubt das absichtliche Verstimmen der gesamten DAW. Damit kann diese an Instrumente angeglichen werden, deren Tuning falsch und nicht veränderbar ist.

Pitch erlaubt die Änderung der Samplefrequenz aller WDM-Devices gleichzeitig. Dies ist seit Vista nicht mehr von der Applikation aus möglich, erfordert normalerweise eine manuelle Umkonfiguration aller WDM-Devices. Die Änderung der Sample Rate im Settingsdialog löst dieses Problem.

### 8.3 Option WDM Devices

Das Feld WDM Devices bietet Zugriff auf die Konfiguration, eine Statusanzeige mit der Anzahl der aktuell aktivierten WDM Devices, und die Auswahl *Stereo* oder *Multi-Channel* Devices.

Die Zahl repräsentiert sowohl Aufnahme- als auch Playback-Devices. '1' bedeutet also ein Ein- und ein Ausgangsdevice.

Das Bild rechts zeigt die Stereo WDM Devices der HDSPe AIO Pro. Hier wurde nur Analog 1/2 aktiviert. Es sind beliebig viele aktivierbar. Es können auch nur Devices weiter hinten in der Kanalliste aktiviert werden. Beispielsweise erfordert eine Systemwiedergabe über ADAT Ausgang 1/2 nicht, dass auch die davor liegenden Stereodevices aktiviert sind. Nur ADAT 1/2 wird im System erscheinen.

Die Option *All* dient dem schnellen Markieren und Demarkieren aller Devices.

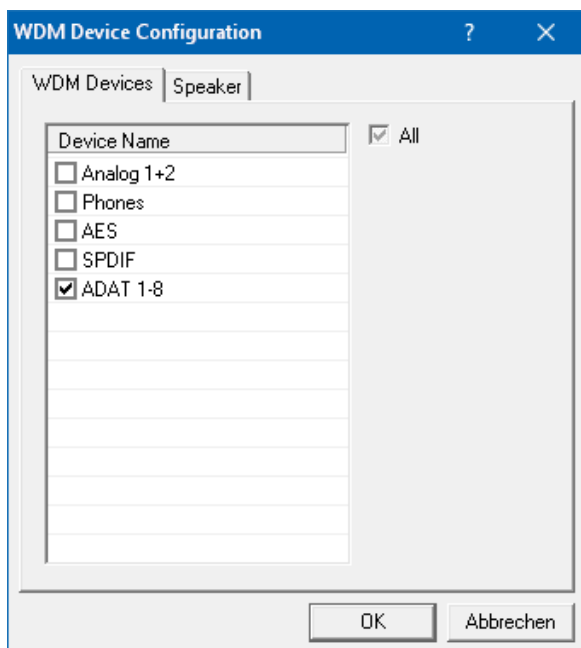
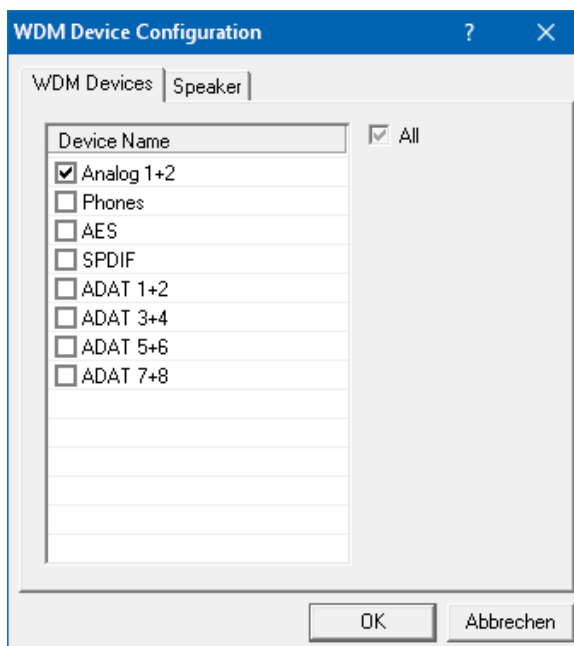

Der Screenshot links zeigt die Multichannel WDM Devices der HDSPe AIO Pro nach Auswahl der Option 'Multi-Channel' im Feld WDM Devices und Klick auf den Knopf *WDM Configure*. In diesem Beispiel ist das Device *ADAT 1 bis 8* aktiviert.

Ein Multichannel WDM Device erlaubt eine Mehrkanal-Wiedergabe mit spezialisierter Software, als auch Surround Sound von DVD oder Blu-Ray Player Software.

Ein Klick auf den Reiter *Speaker* präsentiert eine Liste aller aktuell aktivierten WDM Devices. Jedes kann die Eigenschaft *Speaker/Lautsprecher* bekommen.

Die Zuweisung der Eigenschaft *Speaker* zu mehreren Devices macht normalerweise keinen Sinn, da die Lautsprecher von Windows weder nummeriert noch umbenannt werden, es also unmöglich ist sie zu unterscheiden.

Bei der HDSPe AIO Pro bleiben Stereodevices (Analog, AES, SPDIF) auch als Multichannel-Devices auf 2 Kanäle beschränkt. Nur ADAT 1-8 kann nach der Zuweisung Multichannel als 2-Kanal, 4-Kanal, 6-Kanal oder 8-Kanal Device angesprochen werden.

Nach dem Verlassen des Dialogs mit OK werden die Devices neu geladen, so dass Windows ihre neuen Eigenschaften erkennt.



## 8.4 Reiter Global

Auf dieser Seite befinden sich einige Optionen, die für alle installierten und unterstützten RME-Karten gelten.

### Lock Registry

Default: Off. Verhindert Änderungen an den in der Registry gespeicherten Einstellungen des Settingsdialoges per Passwort. Alle Einstellungen sind weiter temporär änderbar. Da bei einem Neustart des Rechners immer die Einstellungen aus der Registry geladen werden, entsteht so auf einfache Weise ein definierter Ausgangszustand der HDSPe AIO Pro.

### Optimize Multi-client Mixing

Default: off. Das Aktivieren dieser Option beseitigt kurze Störgeräusche beim Start einer Multi-client-Wiedergabe, verursacht aber auch eine geringe CPU-Last. Bis zu 32 Clients werden unterstützt.

### DirectMusic MIDI

Deaktiviert DirectMusic MIDI. Windows MIDI bleibt aktiv.

### Alt. Multi-Card Mode

Aktiviert einen alternativen Mehrkartenmodus, in dem beim Start einer Karte die andere immer mitgestartet wird. Dies verhindert Audioprobleme im gemischten ASIO/WDM Betrieb, wie z.B. kein ASIO-Ton auf der ersten Karte wenn WDM auf der zweiten gestartet wurde.

**Enable MMCSS for ASIO** aktiviert ASIO mit höherer Priorität des ASIO Treiber-Threads. Hinweis: Das Aktivieren dieser Option scheint derzeit nur bei höherer Last mit Cubase/Nuendo sinnvoll zu sein. Bei anderen Programmen kann sich die Performance verschlechtern. Die Umschaltung wird nach einem Reset des ASIO-Treibers aktiv, daher lässt sich schnell und einfach testen, welche Einstellung besser funktioniert.

### ASIO 32 Channel Limit

Default: off. Limitiert die Anzahl der ASIO I/Os auf 32. Die Reduzierung der ASIO-Kanalzahl kann in verschiedenen Situationen sinnvoll sein, betrifft die AIO Pro aber normalerweise nicht (nur 16 Kanäle).

### Change Card Order

Dieser Dialog listet alle im System installierten und vom Treiber kontrollierten Karten. Deren Reihenfolge kann durch Auswahl einer Karte und Betätigen der Tasten Pfeil hoch / Pfeil runter geändert werden. Der Knopf *Apply* führt die vorgenommenen Änderungen durch. Diese Funktion ist nützlich, wenn verschiedene Karten installiert sind, und eine bestimmte davon immer die erste in der ASIO-Kanalliste sein soll.

Am Ende der Zeile der Karteninfo ist die aktuelle Firmwareversion zu sehen (Revision).

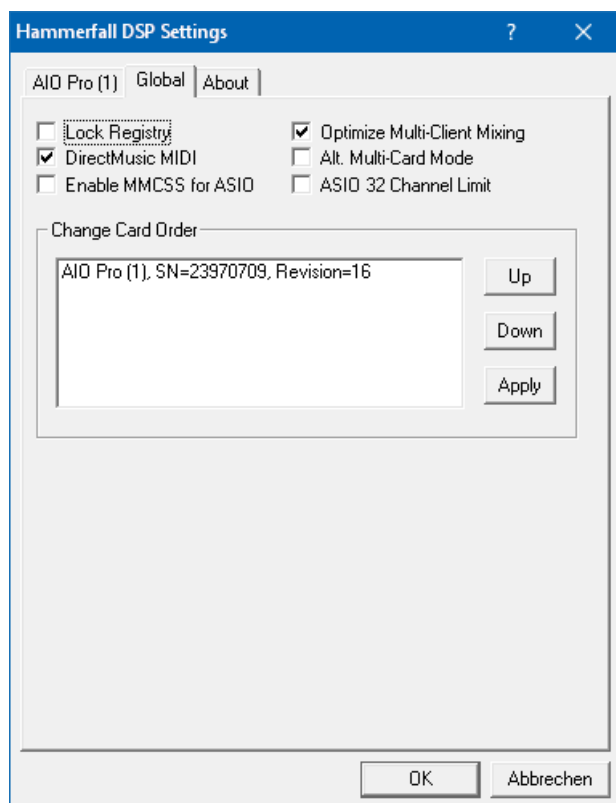

---

## 8.5 Clock Modi - Synchronisation

In der digitalen Welt sind Geräte immer Master (Taktgeber) oder Slave (Taktempfänger). Bei der Zusammenschaltung mehrerer Geräte muss es immer einen Master geben.

! *Innerhalb eines digitalen Verbundes darf es nur einen Master geben! Ist bei der Karte der Clock Mode 'Internal' aktiv, müssen alle anderen Geräte Slave sein.*

Die HDSPe AIO Pro besitzt eine besonders benutzerfreundliche, intelligente Clocksteuerung, genannt **AutoSync**. Im Modus AutoSync sucht das System ständig an allen Eingängen nach einem gültigen Digitalsignal. Wird ein gültiges Signal gefunden, schaltet das Gerät von der intern erzeugten Clock (Anzeige *Clock Source* – Current Internal) auf den aus dem Eingangssignal gewonnenen Takt um (Anzeige *Clock Source* - Current ADAT, AES, SPDIF oder Sync In). Ein Unterschied zu üblichem Slave-Verhalten ist, dass bei Verlust des Referenzsignals sofort die interne Clock benutzt wird, die HDSPe schaltet also in den Clock Mode Master.

AutoSync garantiert eine fehlerfreie Funktion in den Modi Record und Record while Play. In bestimmten Fällen kann AutoSync jedoch zu einer Rückkopplung des digitalen Carriers, und damit zu einem Verlust der Synchronisation führen. In solchen und ähnlichen Fällen ist das System manuell in den Clock Modus Master zu schalten (Clock Source – Internal).

Das erstmalig in der RME Hammerfall eingesetzte Verfahren **SyncCheck** dient der einfachen Prüfung und Anzeige der aktuellen Clock-Situation. *Input Status* zeigt für ADAT, AES, SPDIF, TCO und Sync In getrennt an, ob ein gültiges Signal anliegt, (No Lock, Lock), oder ob ein gültiges *und* synchrones Signal anliegt (Sync). Im Feld *Clock Source* wird angezeigt, zu welchem Signal die Synchronität besteht (siehe auch Kapitel 30.1).

Über *Clock Source* wird der Clock-Automatik ein Eingang vorgegeben. Dieser bleibt aktiv solange ein gültiges Signal anliegt, danach sucht die Automatik nach einem anderen. Wird keiner gefunden schaltet die HDSPe in den Clock Modus Master.

Da die HDSPe AIO Pro unter WDM die Samplefrequenz selbst vorgibt bzw. vorgeben muss, kann es bei externer Clock zu dem im Bild dargestellten Fehler kommen. Es liegen stabil 32 kHz an (Sync), aber Windows Audio geht von 44100 Hz aus. Die rote Färbung der Beschriftung *Sample Rate* macht deutlich, dass hier 32000 Hz eingestellt werden sollte.

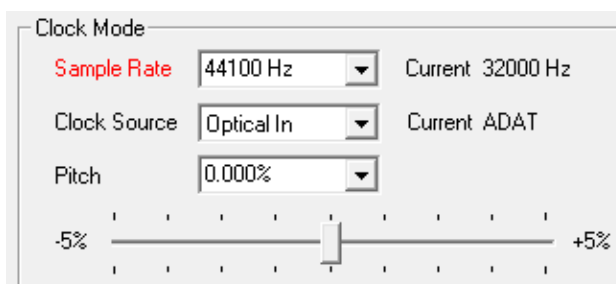

Unter ASIO setzt die Audiosoftware die Sample Rate selbst, so dass dieser Fehlzustand normalerweise nicht auftreten kann – in der Praxis aber doch. Denn im Slave-Mode hat die externe Samplefrequenz Priorität. Ein Eingangssignal mit 44.1 kHz verhindert die Umschaltung der ASIO Software zu 48 kHz – offensichtlich, denn der einzige Weg dies zu tun wäre ein anderer Clock Mode (Master/Internal).

In der Praxis erlaubt SyncCheck einen sehr schnellen Überblick über die korrekte Konfiguration aller digitalen Geräte. Damit wird eines der schwierigsten und fehlerträchtigsten Themen der digitalen Studiowelt endlich für jedermann leicht beherrschbar.

---

## 9. Inbetriebnahme und Bedienung

### 9.1 Wiedergabe

Zuerst ist die HDSPe AIO Pro als ausgebendes Gerät in der jeweiligen Software einzustellen. Übliche Bezeichnungen sind *Playback Device*, *Device*, *Audiogerät* etc., meist unter *Optionen*, *Vorgaben* oder *Preferences* zu finden.

! *WDM Wiedergabedevices sind nicht verfügbar, wenn im Settingsdialog die Anzahl der WDM Devices auf 0 eingestellt ist.*

Wir empfehlen, alle Systemsounds abzustellen (über Systemsteuerung *Sound*, Reiter *Sounds*), und die HDSPe AIO Pro nicht als *Standard* Wiedergabegerät einzustellen, da es sonst zu Synchronisationsverlust und Störgeräuschen kommen kann.

Mehr oder größere Puffer in der Applikation (WDM) oder dem RME Settingsdialog (ASIO) ergeben eine höhere Störsicherheit, aber auch eine größere Verzögerung bis zur Ausgabe der Daten.

Hinweis: Seit Vista ist es der Applikation unter WDM nicht mehr möglich die Samplefrequenz zu bestimmen. Der Treiber der HDSPe AIO Pro enthält daher eine Möglichkeit die Samplefrequenz zentral für alle WDM-Devices im Settingsdialog einzustellen, siehe Kapitel 8.1.

### 9.2 DVD-Playback (AC-3/DTS)

Populäre DVD Software Player können ihren Audio-Datenstrom über den SPDIF- oder AES-Ausgang der HDSPe AIO Pro zu jedem AC-3/DTS kompatiblen Receiver senden.

! *Die Samplefrequenz muss in der HDSPe AIO Pro auf 48 kHz eingestellt werden, da die Software sonst nur einen Stereo 2-Kanal Downmix via SPDIF ausgibt.*

In manchen Fällen muss das Wiedergabegerät der HDSPe AIO Pro als *Standard* in *Systemsteuerung / Sound / Wiedergabe* gesetzt sein, damit die Software es erkennt.

In den Audio-Eigenschaften der DVD-Software steht nun die Option 'SPDIF Out' oder ähnlich zur Verfügung. Wird diese angewählt, spielt die Software das undekodierte digitale Mehrkanalsignal über die HDSPe ab.

Achtung: Dieses 'SPDIF'-Signal klingt wie zerhacktes Rauschen bei maximalem Pegel.

#### **Multichannel**

DVD Software Player können auch als Software-Decoder arbeiten, und den mehrkanaligen Datenstrom einer DVD direkt auf die analogen Ausgänge der HDSPe ausgeben. Damit dies funktioniert, muss das WDM Wiedergabegerät 'Lautsprecher' der HDSPe unter *Systemsteuerung, Sound, Reiter Wiedergabe* als *Standard* ausgewählt werden.

In den Audio-Eigenschaften der abspielenden Software stehen nun mehrere Mehrkanal-Wiedergabemodi zur Verfügung. Werden diese angewählt, spielt die Software das dekodierte analoge Mehrkanalsignal über die HDSPe ab. Die Wiedergabe ist per TotalMix natürlich auch auf den digitalen Ausgängen wie ADAT möglich.

Die typische Kanaluweisung bei Surroundwiedergabe ist:

1 – Left    2 – Right    3 – Center    4 - LFE (Low Frequency Effects)  
5 - SL (Surround Left)    6 - SR (Surround Right)

---

**Hinweis 1:** Das Konfigurieren der HDSPe als System-Wiedergabegerät widerspricht unseren Empfehlungen, da professionelle Interfaces vom System nicht gestört werden sollten. Stellen Sie daher sicher, dass diese Konfiguration nach der DVD-Wiedergabe wieder rückgängig gemacht wird, oder schalten Sie alle Systemklänge generell ab (Sounds, Schema 'Keine akustischen Signale').

**Hinweis 2:** Der DVD-Player wird von der HDSPe gesynct. Im Clock Mode Slave verändern sich die Wiedergabegeschwindigkeit und die Tonhöhe entsprechend der anliegenden Clock bzw. Samplefrequenz.

### 9.3 Anzahl der Kanäle mit WDM

Mit dem HDSPe System ist es möglich über die ADAT optical Schnittstelle bis zu 192 kHz Samplefrequenz zu nutzen, also auf einem handelsüblichen ADAT-Rekorder aufzuzeichnen. Dazu werden die Daten eines Kanals mittels *Sample Multiplexing* auf zwei oder vier Kanäle verteilt. Demzufolge stehen statt 8 nur noch 4 bzw. 2 Kanäle pro ADAT-Port zur Verfügung.

<b>WDM Stereodevice</b>	<b>Double Speed</b>	<b>Quad Speed</b>
AIO Analog (1+2)	AIO Analog (1+2)	AIO Analog (1+2)
AIO Phones*	AIO Phones*	AIO Phones*
AIO AES	AIO AES	AIO AES
AIO SPDIF	AIO SPDIF	AIO SPDIF
AIO ADAT (1+2)	AIO ADAT (1+2)	AIO ADAT (1+2)
AIO ADAT (3+4)	AIO ADAT (3+4)	AIO ADAT (3+4)
AIO ADAT (5+6)	AIO ADAT (5+6)	AIO ADAT (5+6)
AIO ADAT (7+8)	AIO ADAT (7+8)	AIO ADAT (7+8)

\* Kopfhörerausgang, nur Wiedergabe.

### 9.4 Multiclient-Betrieb

RME Audio Interfaces unterstützen Multiclient-Betrieb, also eine Nutzung mehrerer Programme gleichzeitig. Die Formate ASIO und WDM können sogar auf den gleichen Wiedergabekanälen beliebig gleichzeitig benutzt werden. Da WDM über eine Samplerate Conversion in Echtzeit verfügt, ASIO jedoch nicht, müssen alle beteiligten ASIO-Programme die gleiche Samplefrequenz benutzen.

Übersichtlicher ist eine exklusive Nutzung der Kanäle pro Programm. Eine Einschränkung stellt dies nicht dar, da TotalMix ein beliebiges Ausgangsrouting, und damit eine Wiedergabe mehrerer Programme auf gleichen Hardwareausgängen ermöglicht.

Die Eingänge lassen sich bei WDM und ASIO gleichzeitig von beliebig vielen Programmen nutzen, da der Treiber die eingehenden Daten allen Programmen parallel zur Verfügung stellt.

Eine Besonderheit stellt RMEs Hi-End Tool *DIGICheck* dar. Es arbeitet als ASIO-Host, der mittels einer besonderen Technik auf in Benutzung befindliche Wiedergabekanäle zugreift. Daher kann DIGICheck sogar eine Analyse und Anzeige der Wiedergabedaten durchführen.

---

## 9.5 Aufnahme Digital

Im Gegensatz zu rein analogen Soundkarten, welche auch ohne Eingangssignal eine leere (nur aus Rauschen bestehende) Wavedatei erzeugen, müssen digitale Interface-Systeme zum Start einer Aufnahme immer ein gültiges Eingangssignal erhalten.

Wegen dieser Besonderheit hat RME das HDSP-System mit einer umfassenden Statusanzeige in der Settingsbox für Samplefrequenz, Lock und Sync Status der Eingangssignale versehen.

Die Anzeige der Samplefrequenz (siehe Kapitel 8.1, Bild Settings) in der Statusanzeige bietet einen schnellen Überblick über die aktuelle Konfiguration von Karte und extern angeschlossenen Equipment. Liegt keine erkennbare Frequenz an erscheint *No Lock*.

Damit wird eine Konfiguration der jeweiligen Software zur Durchführung einer digitalen Aufnahme zum Kinderspiel. Nach der Wahl des richtigen Eingangs zeigt Ihnen das HDSP-System die aktuelle Samplefrequenz. Diese können Sie nun im Eigenschaftendialog des jeweiligen Aufnahmeprogrammes einstellen.

Oft ist es sinnvoll das Eingangssignal abzuhören oder weiterzuleiten. Der **TotalMix** Mischer der HDSPe erlaubt Latenz-freies Monitoring (siehe Kapitel 20).

Einen gesteuerten Echtzeit-Monitoring-Betrieb bietet Steinbergs ASIO Protokoll mit RMEs ASIO Treibern und jedem ASIO 2 kompatiblen Programm. Nach Aktivierung der Option 'ASIO Direct Monitoring' erscheint ab Punch-In das Eingangssignal in Echtzeit am Ausgang.

## 9.6 Aufnahme Analog

Aufnahmen über die analogen Eingänge gelingen nach Anwahl des entsprechenden Aufnahme-medevices (AIO Analog (x+x)). Die gewünschte Samplefrequenz ist in der Aufnahmesoftware einzustellen.

Die Eingangsempfindlichkeit der analogen Eingänge kann über den Settingsdialog an die weltweit gängigsten Pegel angepasst werden, siehe Kapitel 22.1. Der Pegel des Eingangssignals, und damit eine Über- oder Untersteuerung der Aufnahme, lässt sich in den Input Level meter in TotalMix FX überprüfen.

## 10. Betrieb unter ASIO 2.0

### 10.1 Allgemeines

Nach dem Start der ASIO-Software ist in deren Audio-Einstellungen das Gerät oder der ASIO-Treiber **ASIO Hammerfall DSP Treiber** auszuwählen.

Das HDSP-System unterstützt auch Direktes Mithören (ASIO Direct Monitoring).

Als MIDI I/O stehen sowohl MME MIDI als auch DirectMusic MIDI bereit.

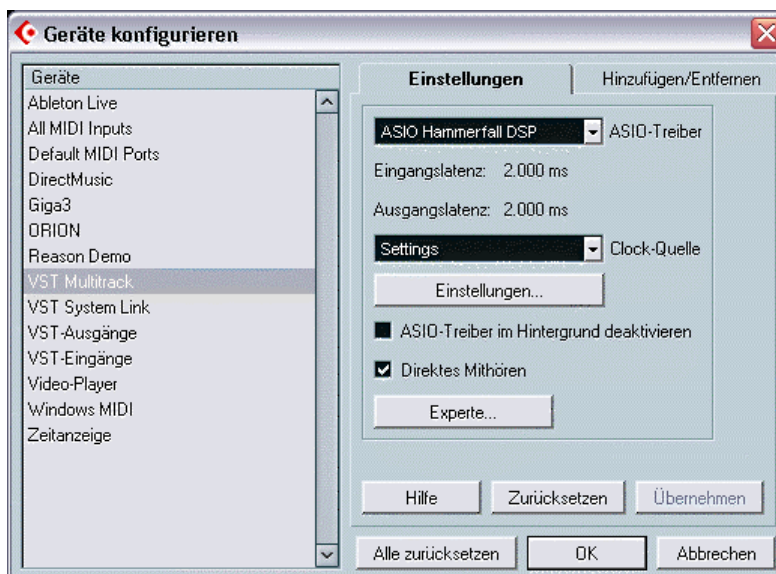

### 10.2 Anzahl der Kanäle mit ASIO

Bei einer Samplefrequenz von 88.2 oder 96 kHz arbeitet der ADAT optical Ein- und Ausgang im S/MUX Verfahren. Es stehen dann nur noch 4 ASIO ADAT Kanäle pro Port zur Verfügung.

Bei 176,4 oder 192 kHz arbeitet der ADAT optical Ein- und Ausgänge im S/MUX4 Verfahren. Es stehen dann nur noch 2 ASIO ADAT Kanäle pro Port zur Verfügung.

Bei Änderungen der Sample Rate Range von/zu Single, Double und Quad Speed kann es zu einer Reduzierung der in ASIO gelisteten Kanäle kommen. Dies erfordert eventuell einen Reset der I/O-Liste in der DAW bzw. Audiosoftware.

<b>Mono-Kanäle</b>	<b>Double Speed</b>	<b>Quad Speed</b>
AIO Analog 1/2	AIO Analog 1/2	AIO Analog 1/2
AIO Phones L / R	AIO Phones L / R	AIO Phones L / R
AIO AES L / R	AIO AES L / R	AIO AES L / R
AIO SPDIF L / R	AIO SPDIF L / R	AIO SPDIF L / R
AIO ADAT 1 bis 2	AIO ADAT 1 bis 2	AIO ADAT 1 bis 2
AIO ADAT 3 bis 4	AIO ADAT 3 bis 4	AIO ADAT 3 bis 4
AIO ADAT 5 bis 8	AIO ADAT 5 bis 8	AIO ADAT 5 bis 8

Der Kopfhörerausgang (AIO Phones L / R) erscheint nur als Wiedergabekanal.

---

## 10.3 Bekannte Probleme

Wenn der verwendete Rechner keine ausreichende Rechenleistung, und/oder PCIe-Bus Transferraten bereitstellt, kommt es zu Aussetzern, Knacken und Störgeräuschen. Darüber hinaus sollten PlugIns bei auftretenden Problemen probeweise deaktiviert werden.

Eine typische Störquelle ist falsche Synchronisation. ASIO unterstützt keinen asynchronen Betrieb. Das bedeutet: Eingangs- und Ausgangssignal müssen nicht nur gleiche Samplefrequenz besitzen, sondern sogar synchron sein. Daher müssen alle an die HDSPe angeschlossenen Geräte für funktionierenden Full Duplex Betrieb korrekt eingestellt sein. Solange SyncCheck im Settingsdialog nur *Lock*, nicht aber *Sync* meldet, ist das Gerätesetup fehlerhaft!

Bei Nutzung mehrerer HDSPe Systeme müssen diese ebenfalls vollkommen synchron sein. Ansonsten kommt es zu periodischen Störgeräuschen.

RME unterstützt *ASIO Direct Monitoring* (ADM, ASIO direktes Mithören). Bitte beachten Sie, dass einige Programme ADM nicht vollständig unterstützen. Bekanntestes Problem ist die falsche Arbeitsweise des Panoramas eines Stereokanals. Vermeiden Sie es außerdem, die Hardware Ausgänge (dritte Reihe) in TotalMix FX als Mono-Kanäle zu konfigurieren. Dies zerstört in den meisten Fällen ADM-Kompatibilität.

Eine Drift zwischen Audio und MIDI, oder ein fester Versatz (MIDI Noten alle kurz vor oder hinter der korrekten Position) erfordern eine Änderung der Einstellungen in Cubase/Nuendo. Zur Drucklegung empfiehlt es sich die Option 'Use System Timestamp' zu aktivieren. Das HDSPe System unterstützt MME MIDI und DirectMusic MIDI. Welches besser funktioniert hängt ganz von der jeweiligen Applikation ab.

## 11. Betrieb mehrerer HDSPe AIO Pro

Die aktuellen Treiber unterstützen den Betrieb von bis zu drei HDSPe AIO Pro. Alle Karten des HDSPe- (und HDSP-) Systems benutzen den gleichen Treiber, und sind daher gleichzeitig nutzbar. Es kann aber nur das TCO einer Karte genutzt werden. Ausserdem müssen alle Karten synchron arbeiten, also mit synchronen Signalen versorgt und synchronisiert werden.

- Wenn eines der HDSPe Systeme im Clock Modus Master arbeitet, müssen die anderen im Modus Slave arbeiten, und vom Master-Gerät z.B. per Wordclock gesynct werden. Im Settingsdialog sind die Clock-Modi der einzelnen Geräte korrekt zu konfigurieren.
- Wenn die Geräte synchron mit Clock versorgt werden (also im Settingsdialog alle *Sync* zeigen), ist ein störungsfreier Betrieb mit allen Kanälen gleichzeitig möglich. Dies ist besonders einfach unter ASIO, da der Treiber alle Geräte zu einem zusammenfasst.

Hinweis: TotalMix befindet sich in der Hardware der jeweiligen Karte. Die bis zu drei Mischer sind daher getrennt, können direkt keine Daten austauschen, und daher auch nicht als ein gemeinsamer Mischer über alle Kanäle genutzt werden.

---

## 12. DIGICheck

DIGICheck ist ein weltweit einmaliges Utility für Tests, Messungen und Analyse des digitalen Audio-Datenstroms. Die Windows-Software ist größtenteils selbsterklärend, enthält aber trotzdem eine ausführliche Online-Hilfe. DIGICheck 5.93 arbeitet als Multiclient ASIO Host, und kann daher parallel zu jeglicher Software, egal ob WDM oder ASIO, sowohl die Eingangs- als auch die Ausgangsdaten (!) anzeigen. DIGICheck bietet derzeit folgende Funktionen:

- **Level Meter.** Hoch präzise, 24 Bit Auflösung, 2/8/16 Kanäle. Anwendungsbeispiele: Spitzen-Pegelmessung, RMS-Pegelmessung, Over-Erkennung, Messung des Korrelationsgrades (Phase), Messung von Dynamik/Rauschspannungsabständen, Darstellung der Differenz RMS/Peak (Lautheit), Langzeit Spitzenwerterfassung. Input Check. Oversampling Mode für Pegel höher als 0 dBFS. Ausrichtung Vertikal oder Horizontal. Slow RMS und RLB Weighting Filter. K-system kompatibel.
- **Hardware Level Meter** für **Input, Playback** und **Output**. Amtliche Level Meter frei konfigurierbar, dabei praktisch ohne CPU-Last, da vom HDSP System berechnet.
- **Spectral Analyser.** Weltweit einmalige 10-, 20- oder 30-Band Darstellung in analoger Bandpass-Filter Technologie. 192 kHz-fähig!
- **Vector Audio Scope.** Weltweit einmaliges Phasenmessgerät mit dem typischen Nachleuchten einer Oszilloskop-Röhre, integriertem Korrelationsgradmesser und Level Meter.
- **Totalyser.** Spectral Analyser und Vector Audio Scope in einem Fenster.
- **Surround Audio Scope.** Professionelles Surround Level Meter mit erweiterter Korrelations-Analyse, ITU-Gewichtung und ITU-Summenmeter.
- **ITU1770/EBU R128 Meter.** Für standardisierte Lautheits-Messungen.
- **Bit Statistics & Noise.** Zeigt die tatsächliche Bit Auflösung, sowie Fehler und DC. Integrierte Signal to Noise Messung in dB und dBA, sowie DC-Messung.
- **Channel Status Display.** Detaillierte Analyse und Klartext-Ausgabe der Channel Status Daten von SPDIF und AES.
- **Global Record.** Langzeitaufnahme aller Kanäle mit minimaler Systemlast.
- **Komplett Multiclient.** Öffnen Sie so viele Messfenster jeglicher Messfunktion auf jeglichen Kanälen und Ein- und Ausgängen wie Sie wollen!

DIGICheck ist kostenlos und arbeitet nur mit RME Interfaces. Es wird ständig erweitert. Die neueste Version befindet sich immer auf unserer Website [www.rme-audio.de](http://www.rme-audio.de), Sektion **Downloads / Software**.



---

## Bedienungsanleitung



# HDSPe AIO Pro

- ▶ **Treiberinstallation und Betrieb – Mac OS X**

---

## 13. Treiber und Flash Update

### 13.1 Installation des Treibers

Nach dem Einbau der HDSPe AIO Pro (siehe 5. Installation der Hardware) und Einschalten des Rechners installieren Sie die Treiber.

RME verbessert alle Treiber fortwährend. Laden Sie sich bitte die aktuellsten Treiber von der RME Website, <http://rme.to/downloads>, herunter. Nach dem Entpacken der heruntergeladenen ZIP-Datei startet die Installation durch einen Doppelklick auf **hdspe.pkg**.

Bei der Treiberinstallation werden auch die Programme **Totalmix** (TotalMix FX) und **HDSPe Settings** in den Programme-Ordner kopiert. Diese beiden Programme starten automatisch wenn eine HDSPe-Karte detektiert wird. Sie bleiben im Dock, und verschwinden automatisch wenn die HDSPe-Karte entfernt wird.

Nach der Installation ist der Rechner neu zu starten.

**Treiber-Updates** erfordern keine Entfernung des vorherigen Treibers. Der neue Treiber kann einfach über den vorherigen installiert werden.

### 13.2 Deinstallation der Treiber

Bei Problemen ist auch ein manuelles Löschen aller Treiberdateien durch Ziehen in den Papierkorb möglich:

```
/Applications/HDSPe Settings  
/Applications/Totalmix  
/System/Library/Extensions/HDSPMADI.kext  
/Users/username/Library/Preferences/de.rme-audio.TotalmixFX.plist  
/Users/username/Library/Preferences/com.rme HDSPe Settings.plist  
/Library/LaunchAgents/de.rme-audio.HDSPeAgent.plist
```

Im aktuellen Mac OS X ist der Ordner Library ausgeblendet. Um ihn sichtbar zu machen: Finder starten, auf Menüeintrag *Gehe zu* klicken, Taste Option/Alt drücken, dann auf *Library* klicken.

### 13.3 Firmware Update

Das Flash Update Tool aktualisiert die Hardware der HDSPe AIO Pro auf die jeweils neueste Version. Es erfordert einen installierten Treiber.

Starten Sie das Programm **HDSPe Flash Update**. Das Flash Update Tool zeigt zunächst die aktuelle Version der HDSPe AIO Pro, und ob diese aktualisiert werden sollte. Wenn ja, dann einfach den Knopf 'Update' drücken. Ein Balken zeigt den Fortgang des Updates und das Ende des Flash-Vorganges an. Der Balken bewegt sich zunächst langsam (Programmierung), dann schnell (Verifizierung).

Wenn mehr als eine Karte im System installiert ist, können weitere Karten nach einem Klick auf den nächsten Kartenreiter programmiert werden, einfach indem der Vorgang wiederholt wird.

Nach dem Update muss die PCI Express Karte resettet werden. Dies erfordert einen stromlosen Zustand, also ein Herunterfahren und Ausschalten des Computers. Ein Warmstart ist nicht ausreichend!

Sollte das Flashen fehlschlagen, wird ab dem nächsten Kaltstart das in der Karte enthaltene Not-BIOS benutzt. Die Karte bleibt also funktionsfähig. Das Flashen sollte dann auf einem anderen Rechner erneut versucht werden.

---

## 14. Konfiguration der HDSPe AIO Pro

### 14.1 Settingsdialog

Die Konfiguration der HDSPe AIO Pro erfolgt über einen eigenen Settingsdialog, die App **HDSPe Settings**. Der Mixer der HDSPe AIO Pro, TotalMix FX, lässt sich über das Programm **Totalmix** aufrufen.

Die Hardware des HDSPe-Systems stellt eine Reihe hilfreicher, durchdachter und praxisgerechter Funktionen und Optionen bereit, mit denen der Betrieb gezielt den aktuellen Erfordernissen angepasst werden kann. Über 'Settings' besteht Zugriff auf:

- Pegel der analogen I/Os
- Konfiguration der Digital-I/Os
- Synchronisationsverhalten
- Status von Ein- und Ausgang
- Die aktuelle Samplefrequenz

Einstellungen im Settingsdialog werden in Echtzeit übernommen, sind also auch ohne das Schliessen der Dialogbox aktiv.

Veränderungen an den Settings sollten möglichst nicht während laufender Wiedergabe oder Aufnahme erfolgen, da es sonst zu Störungen kommen kann.

Im Feld **Properties For** wird das zu konfigurierende Gerät ausgewählt.

Auf dem Reiter About erscheint sowohl die Treiberversion als auch die Firmwareversion der AIO Pro.

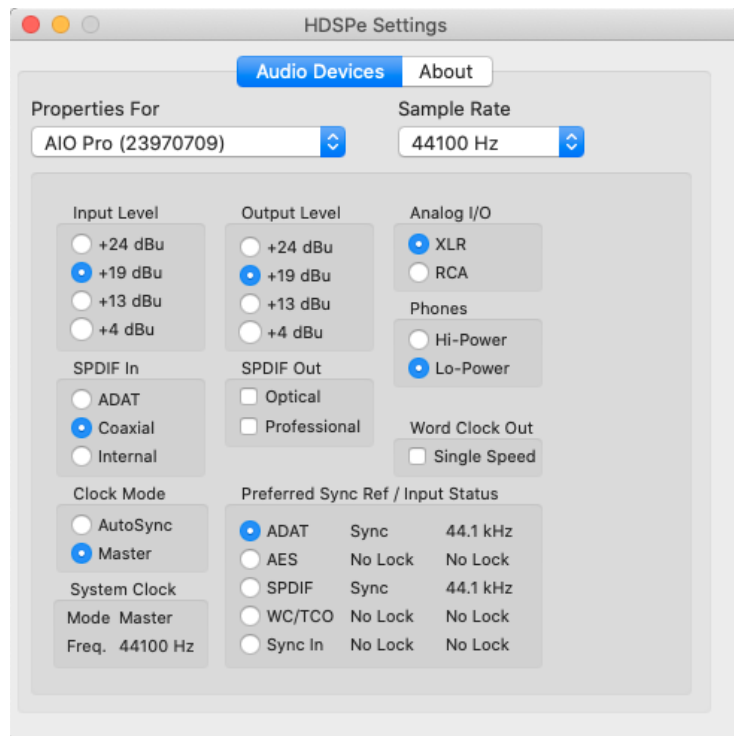

#### Sample Rate

Setzt die aktuell verwendete Samplefrequenz. Dies ist die gleiche Einstellung wie im Audio-MIDI Setup, sie wurde zur komfortableren Bedienung auch im Settingsdialog implementiert.

#### Input Level

Wahl des analogen Referenzpegels für Vollaussteuerung (0 dBFS) und damit der Empfindlichkeit des analogen Line Eingangs.

#### Output Level

Wahl des analogen Referenzpegels für 0 dBFS, und damit des Pegels am analogen Line Ausgang.

#### Analog I/O (Kabelpeitsche)

Je nach verwendetem analogen Brekaoutkabel ist hier XLR oder RCA (Cinch) zu wählen, da sonst die angezeigten wie tatsächlichen Referenzpegel nicht korrekt sind.

#### SPDIF In

Bestimmt den Eingang für das SPDIF-Signal. 'Optical' entspricht dem optischen TOSLINK Eingang, 'Coaxial' der Cinchkupplung, 'Internal' dem Steckkontakt SPDIF IN.

## SPDIF Out

Das SPDIF-Ausgangssignal steht konstant an der Cinchbuchse bereit, nach Anwahl von 'Optical' auch am optischen TOSLINK-Ausgang. Näheres zu Professional enthält Kapitel 23.3.

## Phones

Wahl des Referenzpegels und damit des Pegels am analogen Kopfhörerausgang. Lo-Power bietet niedrigeres Grundrauschen, was bei sehr empfindlichen Kopfhörern hilfreich sein kann.

## Word Clock Out

Das Wordclock-Ausgangssignal entspricht normalerweise der aktuellen Samplefrequenz. Nach Anwahl von *Single Speed* wird die Frequenz angepasst, so dass sie immer im Bereich 32 kHz bis 48 kHz ist. Bei 96 kHz und 192 kHz Samplefrequenz wird also 48 kHz ausgegeben.

## Clock Mode

Die Karte kann als Clock-Quelle das über *Pref. Sync Ref* gewählte Eingangssignal (AutoSync) oder ihre eigene Clock (Master) verwenden.

## Input Status / Pref. Sync Ref

*SyncCheck* zeigt für die Eingänge ADAT, AES, SPDIF, Word/TCO und Sync Internal getrennt an, ob ein gültiges Signal anliegt, (No Lock, Lock), oder ob ein gültiges *und* synchrones Signal anliegt (Sync).

In der dritten Spalte wird die von der Hardware gemessene Samplefrequenz angezeigt.

Die erste Spalte dient zur Voreinstellung der bevorzugten Clock-Quelle. Steht die gewählte nicht zur Verfügung wechselt die Karte automatisch zur nächsten verfügbaren Quelle. Die aktuell verwendete Clock-Quelle und deren Samplefrequenz wird im Feld *System Clock* angezeigt.



Die automatische Clock-Wahl prüft und wechselt zwischen den Clock-Quellen ADAT, AES, SPDIF, Word/TCO und Sync Internal.

## System Clock

Gibt den aktuellen Clock-Zustand des HDSPe Systems aus. Das System ist entweder Master (eigene Clock) oder Slave. Im Modus Slave wird die aktuelle AutoSync Referenz angezeigt.

---

## 14.2 Clock Modi - Synchronisation

In der digitalen Welt sind Geräte immer Master (Taktgeber) oder Slave (Taktempfänger). Bei der Zusammenschaltung mehrerer Geräte muss es immer einen Master geben.

! *Innerhalb eines digitalen Verbundes darf es nur einen Master geben! Ist bei der HDSPe der Clock Mode 'Master' aktiv, müssen alle anderen Geräte Slave sein.*

Die HDSPe AIO Pro besitzt eine besonders benutzerfreundliche, intelligente Clocksteuerung. Sie ist nach einem Klick auf **AutoSync** aktiv.

Im Modus AutoSync sucht das System ständig an allen Eingängen nach einem gültigen Digital-signal. Wird ein gültiges Signal gefunden, schaltet die Karte von der intern erzeugten Clock (Anzeige *System Clock - Mode Master*) auf den aus dem Eingangssignal gewonnenen Takt um (Anzeige *System Clock - Mode Slave*). Ein Unterschied zu üblichem Slave-Verhalten ist, dass bei Verlust des Referenzsignals sofort wieder die interne Clock benutzt wird, die HDSPe AIO Pro schaltet also wieder in den Clock Modus Master.

AutoSync garantiert eine fehlerfreie Funktion in den Modi Record und Record while Play. In bestimmten Fällen kann AutoSync jedoch zu einer Rückkopplung des digitalen Carriers, und damit zu einem Verlust der Synchronisation führen. In solchen und ähnlichen Fällen ist das System manuell in den Clock Modus 'Master' zu schalten.

Bei der HDSPe AIO Pro arbeiten alle Eingang gleichzeitig. Da es keinen Eingangswahlschalter gibt muss dem System jedoch zumindest die Synchronisationsquelle mitgeteilt werden (ein digitales Gerät kann seine Clock immer nur aus *einem* Eingang gewinnen). Über 'Pref Sync Ref' (bevorzugte Synchronisationsquelle) wird der AutoSync-Automatik ein Eingang vorgegeben. Er bleibt aktiv solange ein gültiges Digitalsignal anliegt, danach sucht die Automatik nach einem anderen. Wird keiner gefunden schaltet die HDSPe in den Clock Modus Master.

Die Vorgabe einer 'Sync Ref' ist notwendig, um im Studio jeder Situation gerecht zu werden. Dazu ein Beispiel: An ADAT ist ein AD-Wandler angeschlossen (ADAT wird damit sofort Auto-Sync Ref), an SPDIF ein CD-Player. Nun möchten Sie kurz vom CD-Player ein paar Samples in den Rechner einspielen - geht nicht. In den wenigsten Fällen sind CD-Player synchronisierbar. Daher wird die Übertragung mit Störgeräuschen versehen, da das Signal des CD-Players mit der (falschen) Clock des ADAT eingelesen wird. In diesem Fall ist also kurzfristig die 'Pref Sync Ref' auf SPDIF umzustellen.

Das in der HDSPe eingesetzte Verfahren **SyncCheck** dient der einfachen Prüfung und Anzeige der aktuellen Clock-Situation. Die mit **Input Status** beschriftete Statusbox zeigt für alle Clock-Quellen getrennt an, ob kein Signal (No Lock), ein gültiges Signal (Lock), oder ob ein gültiges und synchrones Signal anliegt (Sync).

In der Praxis erlaubt SyncCheck einen sehr schnellen Überblick über die korrekte Konfiguration aller digitalen Geräte. Damit wird ist eines der schwierigsten und fehlerträchtigsten Themen der digitalen Studiowelt für jedermann leicht beherrschbar.

---

## 15. Mac OS X FAQ

### 15.1 MIDI funktioniert nicht

In einigen Fällen funktioniert MIDI nach der Installation des HDSPe-Treibers nicht. Der Grund zeigt sich normalerweise in der **Audio-MIDI Konfiguration**. Dort ist entweder gar kein RME MIDI-Gerät vorhanden, oder das vorhandene ist ausgegraut. In den meisten Fällen reicht es aus, das ausgegraute Gerät zu entfernen (also zu löschen), und neu suchen zu lassen.

Der HDSPe MIDI-Treiber ist ein Plug-In. Er wird während der Installation nach **Library / Audio / MIDI Drivers** kopiert und heisst **HDSP MADI MIDI.plugin**. Es lässt sich problemlos im Finder anzeigen und auch per Drag and Drop auf den Papierkorb löschen.

### 15.2 Zugriffsrechte reparieren

Die Reparatur der Zugriffsrechte kann Probleme mit dem Installationsprozess beseitigen – und auch viele andere. Dazu wird über **Dienstprogramme** das **Festplatten-Dienstprogramm** gestartet. Markieren Sie links ihr Boot-Volume beziehungsweise ihre Systemplatte. Rechts unter **Erste Hilfe** lassen sich nun die Zugriffsrechte sowohl prüfen als auch reparieren.

### 15.3 Unterstützte Samplefrequenzen

RMEs Mac OS X Treiber stellt grundsätzlich alle Samplefrequenzen bereit, die die jeweilige Hardware unterstützt. Dazu gehören neben **192 kHz** und **96 kHz** auch **32 kHz** und **64 kHz**.

Allerdings stellen nicht alle Programme auch alle möglichen Samplefrequenzen zur Verfügung. Die tatsächlichen Möglichkeiten der Hardware können bequem in der **Audio-MIDI-Setup - Audiofenster** überprüft werden. Nach der Auswahl der HDSPe AIO Pro öffnet ein Klick auf **Format** eine Liste, welches alle verfügbaren Samplefrequenzen zeigt.

Wenn das Gerät im Clock Mode **Master** ist, setzt die Auswahl einer Samplefrequenz diesen sofort in der Hardware, wiederum überprüfbar im Settingsdialog des HDSPe Systems (System Clock). Über **Format** lässt sich also jede beliebige Samplefrequenz schnell und einfach setzen.

### 15.4 Anzahl der Kanäle mit CoreAudio

Bei einer Samplefrequenz von 88.2 oder 96 kHz arbeitet der ADAT optical Ein- und Ausgang im S/MUX Verfahren. Es stehen dann nur noch 4 ASIO ADAT Kanäle zur Verfügung. Bei 176,4 oder 192 kHz arbeitet der ADAT optical Ein- und Ausgang im S/MUX4 Verfahren. Es stehen dann nur noch 2 ASIO ADAT Kanäle zur Verfügung.

Änderungen der Anzahl der CoreAudio-Kanäle sind ohne einen Neustart des Rechners nicht ohne weiteres möglich. Wechselt die AIO Pro in den Double Speed (88,2/96 kHz) oder Quad Speed Modus (176,4/192 kHz) bleiben die CoreAudio-Kanäle alle erhalten, sind jedoch teilweise inaktiv.

Core Audio	Double Speed	Quad Speed
AIO Analog 1/2	AIO Analog 1/2	AIO Analog 1/2
AIO Phones L / R*	AIO Phones L / R*	AIO Phones L / R*
AIO AES L / R	AIO AES L / R	AIO AES L / R
AIO SPDIF L / R	AIO SPDIF L / R	AIO SPDIF L / R
AIO ADAT 1 bis 2	AIO ADAT 1 bis 2	AIO ADAT 1 bis 2
AIO ADAT 3 bis 4	AIO ADAT 3 bis 4	AIO ADAT 3 bis 4
AIO ADAT 5 bis 8	AIO ADAT 5 bis 8	AIO ADAT 5 bis 8

---

## 15.5 Diverses

Der Treiber erfordert 10.9 oder höher. Ältere OS X-Versionen werden nicht unterstützt.

Programme, die keine Karten- und/oder Kanalauswahl unterstützen, verwenden immer den Eingang und Ausgang des unter **Systemeinstellungen - Ton** gewählten Geräts.

Über **Launchpad – Other – Audio-MIDI-Setup** kann die HDSPe AIO Pro für die Nutzung im System detaillierter konfiguriert werden.

Programme, die keine Kanalauswahl unterstützen, verwenden immer die Kanäle 1/2, also das erste Eingangspaar. Um andere Eingänge nutzen zu können hilft folgender Workaround per TotalMix: gewünschtes Eingangssignal auf Ausgangskanal 1/2 routen. In den Channel Settings von Ausgang 1/2 *Loopback* aktivieren. Ergebnis: Das gewünschte Eingangssignal liegt jetzt unverzögert am Eingang Kanal 1/2 an.

Über **Lautsprecher konfigurieren** lässt sich die Stereo – oder Mehrkanal-Wiedergabe auf jeden beliebigen Kanal festlegen.

## 16. Betrieb mehrerer HDSPe AIO Pro

OS X erlaubt die Verwendung von mehr als einem Audiogerät und deren gleichzeitige Nutzung in einem Programm. Dies geschieht über die Funktion **Aggregate Devices Devices** (deutsch: Hauptgerät erstellen), mit dem sich mehrere Geräte zu einem zusammenfassen lassen. Diese Funktion findet sich im **Audio-MIDI-Setup – Audiofenster** nach Klick auf das **+** Zeichen am unteren linken Rand.

Dabei müssen alle Geräte synchron arbeiten, also per Wordclock oder AutoSync mit synchronen Signalen versorgt werden.

- Wenn eine der HDSPe-Karten im Clock Mode Master arbeitet, müssen die anderen im Mode Slave arbeiten, und vom Master-Gerät per Word, ADAT oder SPDIF gesynct werden. Im Settingsdialog sind die Clock-Modi der einzelnen Geräte korrekt zu konfigurieren.
- Wenn die Geräte synchron mit Clock versorgt werden (also im Settingsdialog alle *Sync* zeigen), ist ein störungsfreier Betrieb mit allen Kanälen gleichzeitig möglich.

Hinweis: TotalMix befindet sich in der Hardware der jeweiligen HDSPe AIO Pro. Die bis zu drei Mischer sind daher getrennt, können direkt keine Daten austauschen, und daher auch nicht als ein gemeinsamer Mischer über alle Kanäle genutzt werden.

---

## 17. DIGICheck Mac

DIGICheck ist ein weltweit einmaliges Utility für Tests, Messungen und Analyse des digitalen Audio-Datenstroms. Die Software ist größtenteils selbsterklärend, enthält aber trotzdem eine ausführliche Online-Hilfe. DIGICheck 0.73 arbeitet parallel zu jeglicher Software und kann derzeit alle Eingangsdaten anzeigen. DIGICheck bietet aktuell folgende Funktionen:

- **Level Meter.** Hoch präzise, 24 Bit Auflösung, 2/8/16 Kanäle. Anwendungsbeispiele: Spitzen-Pegelmessung, RMS-Pegelmessung, Over-Erkennung, Messung des Korrelationsgrades (Phase), Messung von Dynamik/Rauschspannungsabständen, Darstellung der Differenz RMS/Peak (Lautheit), Langzeit Spitzenwerterfassung. Input Check. Oversampling Mode für Pegel höher als 0 dBFS. Ausrichtung Vertikal oder Horizontal. Slow RMS und RLB Weighting Filter. K-system kompatibel.
- **Hardware Level Meter** für **Input**, **Playback** und **Output**. Amtliche Level Meter frei konfigurierbar, dabei praktisch ohne CPU-Last, da von der AIO Pro berechnet.
- **Spectral Analyser.** Weltweit einmalige 10-, 20- oder 30-Band Darstellung in analoger Bandpass-Filter Technologie. 192 kHz-fähig!
- **Vector Audio Scope.** Weltweit einmaliges Phasenmessgerät mit dem typischen Nachleuchten einer Oszilloskop-Röhre, integriertem Korrelationsgradmesser und Level Meter.
- **Totalyser.** Spectral Analyser und Vector Audio Scope in einem Fenster.
- **Surround Audio Scope.** Professionelles Surround Level Meter mit erweiterter Korrelations-Analyse, ITU Weighting und ITU Summenmeter.
- **ITU1770/EBU R128 Meter.** Für standardisierte Lautheits-Messungen.
- **Bit Statistics & Noise.** Zeigt die tatsächliche Bit Auflösung, sowie Fehler und DC. Integrierte Signal to Noise Messung in dB und dBA, sowie DC-Messung.
- **Komplett Multiclient.** Öffnen Sie so viele Messfenster jeglicher Messfunktion auf jeglichen Kanälen wie Sie wollen!

DIGICheck wird ständig aktualisiert. Die neueste Version befindet sich immer auf unserer Website [www.rme-audio.de](http://www.rme-audio.de), Sektion **Downloads / Software**.



---

## Bedienungsanleitung



# HDSPe AIO Pro

### ► Anschlüsse

---

## 18. Analoge Anschlüsse

### 18.1 Line Eingänge

Die HDSPe AIO Pro besitzt unsymmetrische Line-Eingänge in Form von Cinch-Kupplungen. Über ein optionales Analog-XLR-Breakoutkabel werden die Eingänge als symmetrische XLRs zur Verfügung gestellt.

Die elektronische Eingangsschaltung arbeitet servosymmetrisch. Sie kann sowohl symmetrische als auch unsymmetrische Eingangssignale korrekt verarbeiten, bei unveränderter Pegelreferenz.

- ! *Bei Verwendung von unsymmetrischen Kabeln oder Quellen am **XLR-Eingang** sollte deren Pin 3 mit Masse verbunden sein, da es sonst zu Störgeräuschen durch den offenen negativen Eingang der symmetrischen Eingangsstufe kommen kann..*

Ein wichtiger Punkt bei einem AD-Wandler ist die korrekte Anpassung des Eingangspegels, damit der Wandler stets im optimalen Arbeitsbereich betrieben wird. Deshalb besitzt die HDSPe AIO Pro intern hochwertige elektronische Schalter, welche eine perfekte Anpassung an die gebräuchlichsten Studio-Pegel +4 dBu, +13 dBu, +19 dBu und +24 dBu ermöglichen.

Der 'genormte' Studiopegel führt nicht zur (oft erwünschten) Vollaussteuerung, sondern berücksichtigt einen zusätzlichen digitalen Headroom. Dieser ist leider in verschiedenen Normen verschieden definiert, und daher unter den Geräteherstellern nicht einheitlich implementiert. Wir haben versucht, die Pegeldefinition der HDSPe AIO Pro möglichst kompatibel umzusetzen. Um weitere Verwirrung zu vermeiden wurden außerdem die I/O Pegel einheitlich nach Vollaussteuerung (0 dBFS) in der Einheit dBu benannt.

#### Input: XLR / RCA

Ref Level	Vrms	Älterer Name
+24 dBu	12,28	-
+19 dBu	6,9	Lo Gain
+13 dbu	3,46	+4 dBu (mit 9 dB Headroom)
+4 dBu	1,23	-10 dBV (mit 12 dB Headroom, ergibt +4,2 dBu)

### 18.2 Line Ausgänge

Die kurzschlussfesten und niederohmigen Line-Ausgänge sind über ein Cinch Breakout-Kabel unsymmetrisch verfügbar. Über ein optionales-Analog-XLR Breakoutkabel werden die Ausgänge als symmetrische XLRs zur Verfügung gestellt.

- ! *Die elektronische Ausgangsschaltung arbeitet nicht servosymmetrisch! Bei Anschluss unsymmetrischer Geräte ist daher unbedingt darauf zu achten, dass der Pin 3 des XLR-Ausganges frei bleibt. Eine Verbindung mit Masse führt zu erhöhtem Klirrfaktor!*

Um den analogen Ausgang optimal an nachfolgende Geräte anpassen zu können besitzt die HDSPe AIO Pro intern hochwertige elektronische Schalter, mit denen sich die Ausgänge an die gebräuchlichsten Arbeitspegel anpassen lassen.

Wie die analogen Eingangspegel sind auch die analogen Ausgangspegel der HDSPe AIO Pro so ausgelegt, dass sie mit möglichst allen Geräten störfrei zusammenarbeiten.

XLR Out		RCA Out	
Ref Level	Vrms	Ref Level	Vrms
+24 dBu	12,28	+19 dBu	6,9
+19 dBu	6,9	+13 dbu	3,46
+13 dbu	3,46	+4 dBu	1,23
+4 dBu	1,23	-2 dBu	0,62

---

## 18.3 Kopfhörer

Die Kanäle *Phones* der HDSPe AIO Pro stehen am Breakoutkabel als 6,3 mm Stereo-Klinkenbuchse (TRS) zur Verfügung. Der High Power<sup>2</sup> Ausgang treibt problemlos niederohmige Kopfhörer. Die Lautstärkeeinstellung geschieht in TotalMix. Zusätzlich lässt sich im Settingsdialog der Ausgangspegel in den Stufen Hi-Power (entspricht +19 dBu @ 0 dBFS) und Lo-Power (entspricht +7 dBu @ 0 dBFS) einstellen.

Diese Ausgänge stellen ideale Kopfhörerausgänge dar. Tatsächlich wie auch technisch gesehen sind sie aber auch ideale Line-Ausgänge.

Bei Verwendung als Line-Ausgang ist im Allgemeinen ein Adapter von Stereo-Klinke auf zwei Mono-Klinken oder Cinchstecker erforderlich.

Die Belegung folgt internationalem Standard, der linke Kanal liegt auf der Spitze des Klinkensteckers, der rechte Kanal auf dem Ring.

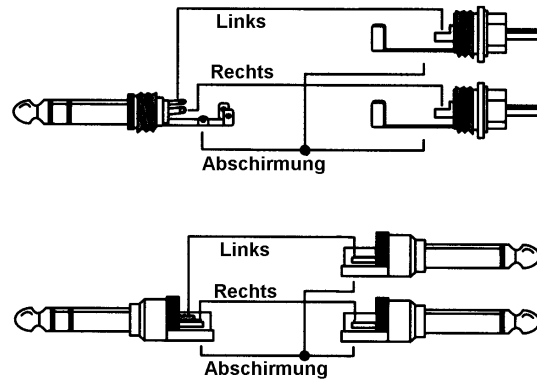

Mit 0,1 Ohm Ausgangsimpedanz, 730 mW pro Kanal an 32 Ohm bei einem THD+N von 97 dB bietet der High Power<sup>2</sup> Kopfhörerausgang exzellente technische Daten. Mit hochohmigen Kopfhörern (300 Ohm) werden sehr hohe 160 mW pro Kanal bei -105 dB THD+N erreicht. Die Umschaltung auf Lo-Power verringert das hörbare Grundrauschen bei sehr empfindlichen Kopfhörern. Zusammen mit einem Mute-Relais für knacksfreies Ein- und Ausschalten bietet die HDSPe AIO Pro einen extrem hochwertigen Kopfhörerausgang direkt im Computer.

## 19. Digitale Anschlüsse

### 19.1 ADAT

Die ADAT optical Anschlüsse der HDSPe AIO Pro sind kompatibel zu allen Geräten mit einer solchen Schnittstelle. RMEs unübertroffene Bitclock PLL verhindert selbst im extremen Vari-pitch-Betrieb Aussetzer und Knackser während der Aufnahme und Wiedergabe, und bietet blitzschnellen und jitterarmen, samplegenauen Lock auf das digitale Eingangssignal. Der Anschluss erfolgt über handelsübliches Optokabel (TOSLINK).

#### ADAT In

Anschluss eines Gerätes welches ein ADAT-Signal zur HDSPe AIO Pro sendet. Übertragung der Kanäle 1 bis 8. Bei Zuspield eines Double Speed Signales enthält dieses die Kanäle 1 bis 4, bei Quad Speed die Kanäle 1 und 2. Kann auch als optischer SPDIF-Eingang dienen.

#### ADAT Out

Anschluss eines Gerätes welches ein ADAT-Signal von der HDSPe AIO Pro empfängt. Übertragung der Kanäle 1 bis 8. Bei Ausspielung eines Double Speed Signales enthält dieses die Kanäle 1 bis 4, bei Quad Speed die Kanäle 1 und 2. Kann auch als optischer SPDIF Ausgang dienen.

---

## 19.2 AES/EBU

Das Digital-Breakoutkabel der HDSPe AIO Pro stellt einen AES/EBU Ein- und Ausgang per XLR bereit. Der Anschluss erfolgt über symmetrisches Kabel mit XLR-Steckverbindern. Beide sind trafoisoliert und galvanisch getrennt.

Digitalisignale im SPDIF oder AES/EBU Format beinhalten neben den Audioinformationen auch eine Kennung (Channel Status). Der Channel Status am Eingang der AIO bleibt unberücksichtigt.

Die AES-Ausgangskennung wurde entsprechend AES3-1992 Amendment 4 implementiert:

- 32 / 44.1 / 48 kHz, 64 / 88.2 / 96 kHz, 176.4 / 192 kHz je nach Samplefrequenz
- Audio use
- No Copyright, Copy permitted
- Format Professional
- Category General, Generation not indicated
- 2-Channel, No Emphasis
- Aux Bits Audio use, 24 Bit
- Origin: HDSP

AES/EBU (und SPDIF) kann eine Emphasis-Kennung enthalten. Mit Emphasis versehenes Audiomaterial besitzt eine starke Höhenanhebung, und erfordert daher bei der Wiedergabe eine Höhenabsenkung.

- ! Eine Emphasis-Kennung geht verloren. Diese Information wird weder an eine aufnehmende Software, noch an einen der Ausgänge weitergereicht!

### Nutzung als zweiter SPDIF I/O

Dank einer hochempfindlichen Eingangsstufe lässt sich unter Zuhilfenahme eines einfachen Kabeladapters (XLR/Cinch) auch SPDIF koaxial anlegen. Dazu werden die Pins 2 und 3 eines XLR-Steckers einzeln mit den beiden Anschlüssen eines Cinch-Steckers verbunden. Die abschirmende Masse des Kabels ist nur an Pin 1 des XLR-Steckers anzuschliessen.

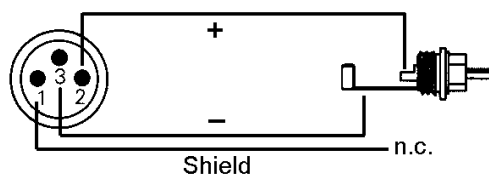

Mittels dieses Kabeladapters lassen sich auch Geräte mit koaxialer SPDIF-Schnittstelle an den AES-Ausgang der AIO anschliessen. Allerdings akzeptieren viele Consumergeräte mit Cinch-Eingängen (SPDIF) nur Signale mit dem Channel Status 'Consumer'. Das beschriebene Adapterkabel wird in solchen Fällen nicht funktionieren.

---

## 19.3 SPDIF (Coaxial, Optisch)

### Eingang

Die Wahl des Einganges (optisch/koaxial) erfolgt über den Settingsdialog, aufzurufen per Mausklick auf das Hammersymbol im Systray der Taskleiste. Die HDSPe AIO Pro akzeptiert alle üblichen Digitalquellen, sowohl SPDIF als auch AES/EBU.

### Ausgang

Optischer und koaxialer Ausgang arbeiten im SPDIF-Betrieb parallel, geben also ein identisches Signal aus. So lassen sich auch zwei SPDIF-Geräte gleichzeitig anschliessen, und die HDSPe als Verteiler benutzen (1 auf 2).

Digitalisignale im SPDIF oder AES/EBU Format beinhalten neben den Audioinformationen auch eine Kennung (Channel Status). Der Channel Status am Eingang der HDSPe AIO Pro bleibt unberücksichtigt, am Ausgang wird eine komplett neue Kennung erzeugt.

! *Dabei ist zu beachten, daß im Durchschleif- und Wiedergabebetrieb auch ein eventuell gesetztes Emphasis-Bit verschwindet.*

Die SPDIF-Ausgangskennung der AIO wurde entsprechend IEC60958 implementiert:

- 32 kHz, 44,1 kHz, 48 kHz, 88,2 kHz, 96 kHz, 176,4 kHz, 192 kHz je nach Samplefrequenz
- Audio use, Non-Audio
- No Copyright, Copy permitted
- Format Consumer oder Professional
- Category General, Generation not indicated
- 2-Channel, No Emphasis
- Aux Bits Audio use, 24 Bit

### Nutzung als zweiter AES/EBU I/O

Das Einspeisen von Signalen im Format AES/EBU erfordert einen Kabeladapter. Dazu werden die Pins 2 und 3 einer XLR-Kupplung einzeln mit den beiden Anschlüssen eines Cinch-Steckers verbunden. Die abschirmende Masse des Kabels ist nur an Pin 1 der XLR-Kupplung anzuschließen (siehe Kapitel 19.2).

Dank des wählbaren Ausgangsformates 'Professional' mit verdoppelter Ausgangsspannung ist auch am Ausgang ein Anschluss professioneller AES/EBU Geräte möglich. Das dazu nötige Adapterkabel entspricht dem des Eingangs, nur dass ein XLR-Stecker statt einer Kupplung zu verwenden ist.

## 19.4 MIDI

Das HDSPe AIO Pro weist einen MIDI I/O über zwei 5-polige DIN-Buchsen auf. Die MIDI-Ports werden im System vom Treiber angemeldet und stehen innerhalb von MIDI-fähiger Software unter dem Namen *AIO MIDI* zur Verfügung. Bei Einsatz mehrerer HDSPe AIO Pros nummeriert das Betriebssystem die MIDI-Ports automatisch durch, z.B. *AIO MIDI In (2)* etc.

Der MIDI In Port ist für DirectMusic MIDI und Standard Windows MIDI gleichzeitig verfügbar.



---

## Bedienungsanleitung



# HDSPe AIO Pro

► **TotalMix FX**

---

## 20. Routing und Monitoring

### 20.1 Überblick

Die HDSPe AIO Pro besitzt einen leistungsfähigen digitalen Echtzeit-Mischer. Er basiert auf RMEs einzigartiger, Samplefrequenz-unabhängiger **TotalMix** Technologie. Dank ihr können quasi beliebige Misch- und Routingvorgänge mit allen Eingängen und Wiedergabespuren auf beliebigen Hardwareausgängen ausgeführt werden.

Typische Anwendungsfälle für TotalMix sind:

- Erstellen von verzögerungsfreien Submixen (Kopfhörerermischungen). In der HDSPe AIO Pro lassen sich bis zu 8 vollkommen unabhängige Stereo-Submixes erstellen. Bei einem analogen Mischpult entspräche dies 16 Aux Sends.
- Beliebige Routen der Ein- und Ausgänge (freie Verwendbarkeit, Patchbay-Funktion).
- Verteilen eines Signales auf mehrere Ausgänge gleichzeitig. TotalMix bietet State-of-the-Art Splitter- und Verteilfunktionen.
- Gleichzeitige Wiedergabe verschiedener Programme über nur einen Stereoausgang. Dank ASIO Multiclient Treiber können mehrere Programme gleichzeitig genutzt werden, allerdings nur auf verschiedenen Wiedergabekanälen. TotalMix erlaubt es, diese auf beispielsweise nur einem Stereoausgang zusammenzumischen und abzuhören.
- Mischen des Eingangssignales zum Playbacksignal (vollständiges ASIO Direct Monitoring). RME ist nicht nur *der* Pionier in Sachen ADM, sondern bietet auch die vollständigste Umsetzung der ADM-Funktionen.
- Integration externer Geräte. TotalMix erlaubt ein Einschleifen externer Effektgeräte, im Wiedergabe- und im Aufnahmeweg. Je nach Anwendung entspricht dies einer Insert oder Effekt-Send und Effekt-Return Funktionalität, um beispielsweise beim Echtzeitmonitoring dem Gesang etwas Hall hinzuzufügen.

Jeder Eingangskanal, Wiedergabekanal und Hardwareausgang besitzt ein in Hardware berechnetes Peak und RMS Level Meter. Diese Pegelanzeigen sind besonders hilfreich, da sie auf einen Blick erkennen lassen, wo derzeit Signale vorhanden sind, und wohin sie geroutet werden.

Zum Verständnis des TotalMix Mixers sind folgende Dinge wichtig zu wissen:

- Wie das Blockschaltbild (nächste Seite) zeigt, bleibt das Record-Signal normalerweise unbeeinflusst. TotalMix befindet sich also nicht im Aufnahmeweg, und verändert weder den digitalen Eingangspegel noch die aufzunehmenden Audiodaten (Ausnahme: Loopback).
- Das Hardware-Eingangssignal kann beliebig oft mit unterschiedlichen Pegeln weitergeleitet werden. Dies ist ein grosser Unterschied zur Bus- und Subgroup-Struktur herkömmlicher Mischpulte, bei denen der Kanalfader immer den Pegel für alle Routingziele gleichzeitig verändert.
- Die Levelmeter von Eingängen und Playback-Kanälen sind Pre-Fader angeordnet, um erkennen zu können, wo ein Signal anliegt. Die Level Meter der Hardwareausgabe sind dagegen Post-Fader angeordnet, um erkennen zu können, mit welchem tatsächlichen Pegel ein Signal ausgegeben wird.



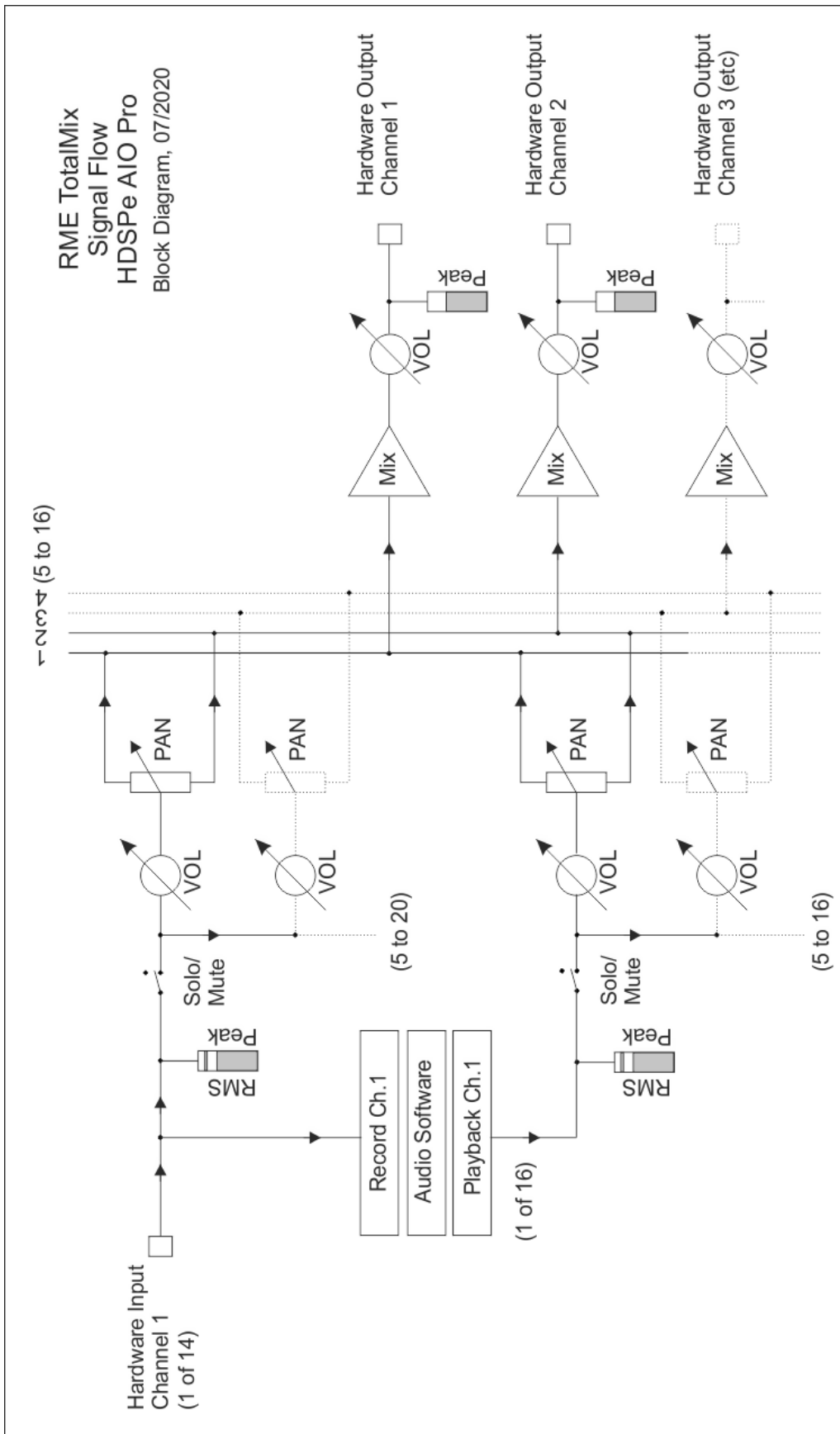

---

## 20.2 Die Oberfläche

Das optische Erscheinungsbild des TotalMix-Mischers resultiert aus der Fähigkeit, Hardwareeingänge und Software-Playbackkanäle auf die vorhandenen Hardwareausgänge routen zu können. Damit ergeben sich bis zu 14 Kanäle Eingänge, 16 Kanäle Software-Playback, und 16 Kanäle Hardwareausgänge:

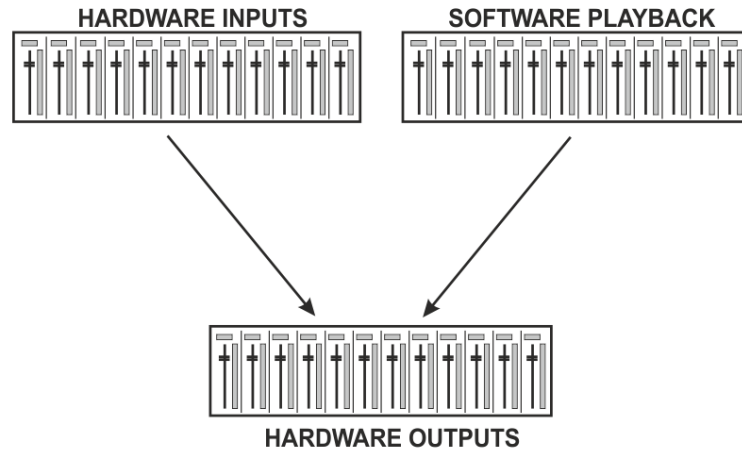

TotalMix kann in der obigen Ansicht (View Options **2 Rows**) platzsparend arbeiten. Default ist jedoch eine vertikale Anordnung wie bei einer Inline-Konsole, wobei die Reihe *Software Playback* dem *Tape Return* eines realen Mischpultes entspricht:

- Obere Reihe: Eingänge der Hardware. Der angezeigte Pegel ist der des Eingangssignals, also Fader-unabhängig. Mittels Fader und Routingfenster kann jeder Eingangskanal beliebig auf jeden Hardwareausgang (dritte Reihe) geroutet und gemischt werden.
- Mittlere Reihe: Playback-Kanäle (Wiedergabespuren der Audio-Software). Mittels Fader und Routingfenster lässt sich jeder Playbackkanal beliebig auf jeden Hardwareausgang (dritte Reihe) routen und mischen.
- Untere Reihe: Hardwareausgänge. Hier lässt sich der Pegel des ausgegebenen Signals verändern. Dies kann die Lautstärke angeschlossener Lautsprecher, aber auch der Ausgangspegel der Submixe sein.

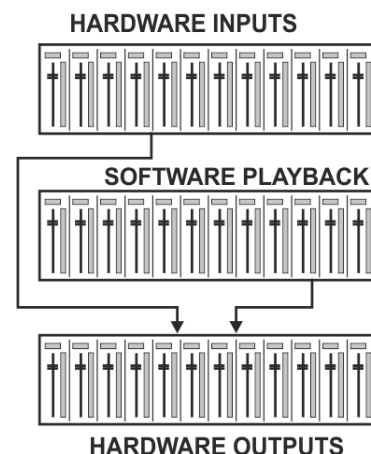

### Bedienung im Modus Submix View (Default)

Klickt man mit der Maus auf den Hardwareausgang an dem ein Signal erscheinen soll wird dieser heller dargestellt, er ist als aktueller Submix selektiert. Nun die Fader aller Quellen – Eingänge wie Playback-Kanäle in erster und zweiter Reihe – hochziehen, die an diesem Submix-Ausgang erscheinen sollen. Die Audiosignale von Eingängen (Monitoring) als auch Wiedergabe (DAW Software) erscheinen nun an genau diesem Ausgang, was dank der Level Meter auch jederzeit verifizierbar ist.

Die folgenden Kapitel erläutern Schritt für Schritt alle Funktionen der Oberfläche.

## 20.3 Die Kanäle

Ein Kanalzug kann einen Mono- oder Stereokanal enthalten. Die Darstellung wird in den Kanal-Settings umgeschaltet.

**Kanalname.** Das Namensfeld ist die bevorzugte Stelle, um einen Kanal per Mausklick zu selektieren. Per Doppelklick öffnet sich ein Dialog zur Eingabe eines alternativen Namens. Der originale Name erscheint bei Aktivierung der Option *Names* in den View Options.

**Panorama.** Routet das Eingangssignal beliebig auf das linke und rechte Routingziel (unteres Label, siehe unten). Absenkung in Mittelstellung: -3 dB.

**Mute und Solo.** Eingänge und Playbackkanäle sind jeweils mit einem Mute und Solo-Taster ausgestattet.

**Numerische Pegelanzeige.** Zeigt den aktuellen Pegel in RMS oder Peak. OVR bedeutet Overload (Übersteuerung). Die Umschaltung der Anzeige von Peak oder RMS erfolgt in den View Options.

**Levelmeter.** Das Meter zeigt sowohl Peak (Zero Attack, 1 Sample reicht zur Anzeige der Vollaussteuerung) in Form eines Striches, als auch mathematisch korrekten RMS als Balken. Die Anzeige RMS ist mit einer relativ langsamen Zeitkonstante versehen, so dass sie recht gut die durchschnittliche Lautstärke darstellt. Over erscheinen rot am oberen Ende des Meters. Über F2 (Preferences) ist sowohl die Peak Hold Time, die Over-Erkennung, als auch der RMS-Bezugswert einstellbar.



**Fader.** Bestimmt den Pegel des gerouteten Signals zum aktuellen Routingziel (unteres Label). Bitte beachten Sie, dass dieser Fader nicht der Fader des jeweiligen Kanals ist, sondern immer nur der Fader des aktuellen Routings. Verglichen mit einem herkömmlichen Mischpult besitzt TotalMix keinen Kanalfader, sondern nur Aux-Sends, und zwar so viele wie es Hardwareausgänge gibt. Dadurch kann TotalMix auch so viele unterschiedliche Submixes erstellen wie es Hardwareausgänge gibt. Dieses Konzept wird besonders in der Submix View deutlich, doch dazu später mehr.

Unterhalb des Faders wird der **Gain** entsprechend der Faderstellung eingeblendet. Der Fader lässt sich:

- per Maus mit gedrückter linker Maustaste ziehen
- mit dem Mausrad verschieben
- per Doppelklick auf 0 dB und  $-\infty$  setzen. Gleiches passiert mit einfachem Klick bei gedrückter Strg-Taste.
- bei gedrückter Umschalt-Taste im Fein-Modus mit der Maus und dem Mausrad verstellen

Ein Klick auf den Fader mit gedrückter Umschalt-Taste fügt ihn der **temporären Fadergruppe** hinzu. Alle nunmehr gelben Fader sind gekoppelt, und bewegen sich relativ zueinander gemeinsam. Die temporäre Fadergruppe wird durch Klick auf das F-Symbol rechts oben im Fenster gelöscht.

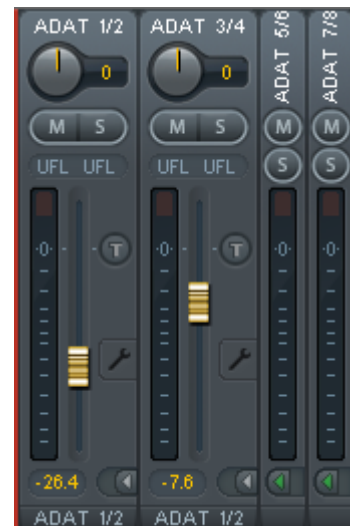

Mit dem **Pfeilsymbol** lässt sich ein Kanal horizontal verkleinern, so dass nur noch die Level Meter zu sehen sind. Ein Mausklick bei gedrückter Strg-Taste führt zum Ein- und Ausklappen aller weiter rechts befindlichen Kanäle.

Das unterste Feld zeigt das aktuelle **Routingziel**. Per Mausklick öffnet sich das Routingfenster zur Auswahl eines Routingziels. Alle derzeit für diesen Kanal aktiven Routings sind mit vorangestellten Pfeilen markiert, der aktuelle erscheint in fetter Schrift.

Ein Pfeil erscheint erst mit aktivem Routing. Ein Routing gilt erst dann als aktiv wenn auch Audiodaten gesendet werden. Solange der Fader auf  $-\infty$  steht, ist das aktuelle Routing zwar in fetter Schrift zu sehen, aber noch ohne vorangestellten Pfeil.



**Trim Gain.** Nach Klick auf den **T**-Knopf sind alle Fader des Kanals synchronisiert. Statt nur ein einzelnes Routing zu verändern wirkt der Fader auf alle aktiven Routings des Kanals. Für eine bessere Übersicht werden die derzeit nicht sichtbaren Fader als orangene Dreiecke links neben der Faderbahn angezeigt. Beim Bewegen des Faderns bewegen sich die Dreiecke mit, entsprechend der veränderten Stellung der Fader.

Der Faderknopf wird auf den aktuell höchsten Gainwert aller Routings gesetzt, um eine bestmögliche Einstellbarkeit zu gewährleisten. Dies ist jedoch nicht unbedingt das aktuelle Routing. Der Gain (die Position des Faderknopfes) des aktuell aktiven Routings (also des in der dritten Reihe ausgewählten Submixes) wird als weißes Dreieck angezeigt.

Hintergrund: TotalMix hat keinen festen Kanalfader, sondern besteht bei der AIO Pro aus 16 Mono Aux Sends, die jeweils als einziger Fader abwechselnd im Kanalzug dargestellt werden. Durch die vielen Aux Send sind mehrere, dabei vollkommen unabhängige Routings möglich.

In manchen Fällen ist es jedoch notwendig, die Gain-Verstellung dieser Routings zu synchronisieren. Ein Beispiel ist die Post-Fader Funktionalität, bei der eine Änderung der Lautstärke des Sängers parallel mit der Änderung des zum Hallgerät geführten Signals erfolgen soll, damit sich der Hallanteil relativ nicht ändert. Ein anderes Beispiel ist das auf mehrere Submixe, also Ausgänge, geroutete Signal einer Gitarre, die im Solo plötzlich viel zu laut wird, und deshalb auf allen Ausgängen gleichzeitig in der Lautstärke reduziert werden soll. Nach Klick auf den Trim-Knopf ist dies einfach und übersichtlich möglich.

Da sich bei aktiviertem Trim-Knopf die Gains aller Routings eines Kanals gleichzeitig ändern, bewirkt dieser Modus im Grunde das Gleiche wie ein Trim-Poti im Eingangskanal, der das Signal schon vor dem Mischpult reduziert oder verstärkt. Daher die Namensgebung dieser Funktion.



In den View Options *Show* lässt sich Trim Gains global für alle Kanäle ein- und ausschalten. Der globale Trim-Modus ist beispielsweise bei einem Einsatz als Live-Mischpult nützlich.

**Das Kontext Menü.** Mit einem Rechtsklick auf Eingangs-, Wiedergabe- und Ausgangskanal öffnet sich das Kontext Menü mit erweiterten Funktionen (diese Menüs sind auch in der Matrix vorhanden, aber dort nur direkt auf den Kanalbezeichnern aufrufbar). Die Einträge sind selbsterklärend und abhängig von der Kanalart. Auf allen öffnet der erste Eintrag den Dialog *Channel Layout*. Der Eingangskanal bietet *Clear*, *Copy input*, *Paste the input mix*. Auf einem Wiedergabekanal erscheinen *Copy*, *Paste und Clear the playback mix*. Ein Ausgangskanal zeigt *Copy*- und *Mirror*-Funktion für den aktuellen Submix.

Ein Klick auf das Schraubenschlüsselsymbol öffnet die **Settings**. Darin befinden sich folgende Elemente:

**Stereo.** Schaltet den Kanal in den Mono- oder Stereo-Modus.

**Width.** Einstellung der Stereo-Basisbreite. 1.00 entspricht vollem Stereo, 0.00 Mono, -1.00 vertauschten Kanälen.

**MS Proc.** Aktiviert M/S-Processing im Stereo-Kanal. Monoanteile erscheinen auf dem linken Kanal, Stereoanteile auf dem rechten.

**Phase L.** Invertiert die Phase des linken Kanals (180°).

**Phase R.** Invertiert die Phase des rechten Kanals (180°).

Hinweis: die Funktionen Width, MS Proc, Phase L und Phase R wirken auf alle Routings des jeweiligen Kanals.



Die Settings der Hardwareausgänge weisen neben Stereo/Mono, Phase L und Phase R noch weitere Optionen auf:

**Talkback.** Aktiviert den jeweiligen Kanal als Empfänger (Ausgang) des Talkback-Signals. Damit kann Talkback nicht nur die Phones in der Control Room Sektion, sondern jeglichen Ausgang nutzen. Eine weitere Anwendung könnte das Ausspielen eines bestimmten Signals an bestimmte Ausgänge auf Knopfdruck sein.

**No Trim.** In manchen Fällen haben Kanäle ein festes Routing und feste Pegel, die sich nicht ändern sollten. Ein Beispiel wäre der Stereo-Mixdown für die Aufnahme einer Live-Show. Mit *No Trim* aktiv ist das Routing des Ausgangskanals von der Funktion Trim Gains ausgenommen, und wird daher nicht unabsichtlich verstellt.

**Loopback.** Sendet die Ausgangsdaten an den Treiber als Aufnahme-daten. Der entsprechende Submix kann dadurch aufgenommen werden. Der Hardwareeingang dieses Kanals sendet seine Daten nur noch an TotalMix, nicht mehr zur Aufnahmesoftware.



Ein weiterer Unterschied zu den Eingangs- und Playback-Kanälen ist der Taster **Cue** statt Solo. Ein Klick auf Cue schaltet den entsprechenden Hardware Output auf den **Main Out**, oder einen der Phones Outs (Option *Assign - Cue/PFL to* in der Control Room Sektion). Damit lässt sich jeder Hardwareausgang bequem über den Monitorausgang kontrollieren und abhören.

## 20.4 Sektion Control Room

In der Sektion Control Room wird über das Menü *Assign* der **Main Out** definiert, über den im Studio abgehört wird. Für diesen Ausgang gelten dann automatisch die Funktionen Dim, Recall, Mono, Talkback und External Input.

Zusätzlich wird der Kanal von den Hardware Outputs in die Sektion Control Room verschoben, und mit dem Label *Main* versehen. Gleiches passiert bei Auswahl eines Main Out B oder der Phones. Der ursprüngliche Name ist über die Funktion *Names* in den View Options jederzeit sichtbar.

Wenn Talkback aktiviert wurde erhalten Phones 1 bis 4 ein spezielles Routing, und das in den Settings definierte Dim wird aktiv. Auch macht die Platzierung dieser Ausgänge neben dem Main Out die Ausgangssection übersichtlicher.

**Dim.** Die Lautstärke wird um den in Settings (F3), Reiter Mixer eingestellten Wert reduziert.

**Recall.** Setzt den in Settings - Mixer definierten Gain-Wert.

**Speaker B.** Schaltet die Wiedergabe von Main Out auf den Main Out B um. Per Link lassen sich die Fader der Kanäle Main und Speaker B koppeln. Über *Options / Key Commands* lässt sich die Umschaltung auf Speaker B auch mittels der *F-Tasten F4 bis F8* durchführen.

**Mono.** Mischt linken und rechten Kanal. Dient zur Prüfung der Mono-Kompatibilität.

**Talkback.** Ein Klick auf diesen Knopf verringert die Lautstärke aller Signale auf den *Phones* um den im Dialog Settings - Mixer eingestellten Wert. Gleichzeitig wird das Mikrofonsignal des Mikrofons im Regieraum (Kanal in Settings - Mixer definiert) zu den *Phones* gesendet. Der Pegel des Mikrofonsignals wird mit dem Fader des jeweiligen Kanals eingestellt.

**External Input.** Schaltet das Main Monitoring vom Mix-Bus auf den in den Settings (F3) definierten Stereo-Eingang. Die relative Lautstärke wird dort über den Gain-Schieberegler eingestellt.

**Assign.** Erlaubt die Definition des Main Out, Main Out B (Speaker B), und von bis zu vier Kopfhörerausgängen.

Als Ausgang zum Abhören des Cue-Signals, normalerweise Main, stehen auch *Phones* 1 bis 4 zur Verfügung. Die Einstellung *Cue/PFL to* kontrolliert auch das PFL-Monitoring.

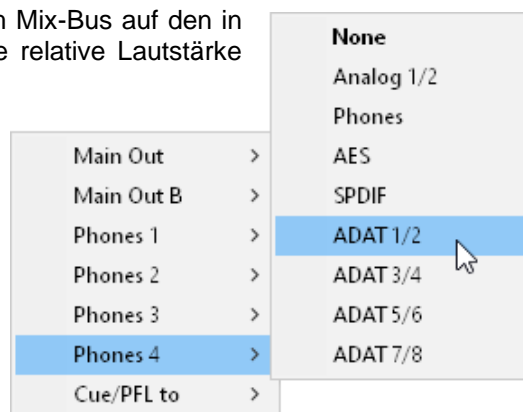

---

## 20.5 Der Control Strip

Der Control Strip auf der rechten Seite vereint verschiedene Funktionen, die entweder global notwendig sind, oder ständig gebraucht werden, und daher nicht in einem Menü versteckt sein sollten. Trotzdem lässt sich über das Menü *Window, Hide Control Strip*, der Control Strip aus dem Sichtfeld schieben, um Platz für andere Elemente zu gewinnen.

Die in den folgenden Kapiteln beschriebenen Felder sind per Klick auf das Dreieck in ihrer Titelleiste einklappbar.

**Deviceauswahl.** Sind mehrere unterstützte Geräte im Computer aktiv kann hier zwischen diesen gewechselt werden.

**FX - DSP Meter.** Für die HDSPe AIO Pro nicht verfügbar (keine FX).

**Undo / Redo.** Mit dem unbegrenzten Undo und Redo lassen sich Veränderungen am Mix beliebig widerrufen und erneut ausführen. Undo/Redo erfasst jedoch keine Veränderungen an der Oberfläche (Fenstergröße, Position, Kanäle schmal/breit etc.), und auch keine Änderungen an den Layout Presets.

Undo/Redo arbeitet auch über Workspaces hinweg. Daher lässt sich eine vollkommen anders gestaltete Mixer-Ansicht per Workspace laden, und mit einem einmaligen Klick auf Undo der vorherige interne Mischerzustand zurückholen – die neue Mixer-Ansicht aber bleibt erhalten.

### Global Mute Solo Fader.

**Mute.** Global Mute arbeitet quasi Pre-Fader, schaltet also alle derzeit aktivierten Routings des Kanals stumm. Sobald irgendein Mute-Taster gedrückt wird leuchtet im Control Strip der *Mute Master* Button auf. Mit ihm lassen sich alle aktivierten Mutes aus-, aber auch einschalten, also mehrere Mutes gemeinsam aktivieren/deaktivieren.

**Solo.** Sobald ein Solo-Taster gedrückt wurde leuchtet im Schnellbedienfeld der *Solo Master* Button auf. Mit ihm lassen sich alle aktivierten Solos aus- und einschalten. Solo arbeitet wie von Mischpulten gewohnt als Solo-in-Place, also Post-Fader. Die für Mischpulte typische Einschränkung, dass Solo nur global oder nur auf dem Main Out arbeitet, gibt es in TotalMix nicht. Solo wird immer für den gerade aktiven Submix aktiviert.

**Fader.** Der Klick auf einen Fader mit gedrückter Umschalt-Taste fügt ihn der **temporären Fadergruppe** hinzu, im Schnellbedienfeld leuchtet nun der *Temp Fader Group Master Button* auf. Alle nunmehr gelben Fader sind gekoppelt, und bewegen sich relativ zueinander gemeinsam. Die temporäre Fadergruppe wird durch Klick auf den Master Fader Button gelöscht.

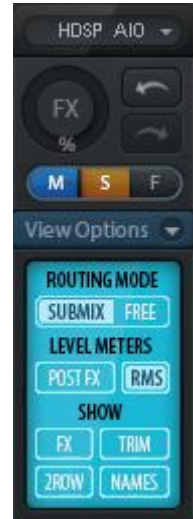

---

## 20.5.1 View Options

**View Options.** Dieses Feld fasst verschiedene Funktionen zu Routing, den Level Metern und der Mixerdarstellung zusammen.

### Routing Mode

- **Submix:** Die Submix View (Default) ist die bevorzugte Ansicht und bietet schnellsten Überblick, Bedienung und Verständnis von TotalMix. Der Klick auf einen Kanalzug im Hardware Output selektiert den entsprechenden Submix, alle anderen Ausgänge erscheinen abgedunkelt. Gleichzeitig sind alle Routingfelder aller Kanäle auf diesen Kanal umgestellt. Mit Submix View ist es sehr einfach für beliebige Ausgänge einen Submix zu erzeugen: Ausgangskanal wählen, Fader und Pans in der ersten und zweiten Reihe wie gewünscht einstellen – fertig.
- **Free:** Nur für fortgeschrittene Anwender. Diese View dient der gleichzeitigen Editierung mehrerer Submixe, ohne zwischen diesen wechseln zu müssen. Hierbei wird nur mit dem Routingmenü der Input- und Playback-Kanäle gearbeitet, die dann unterschiedliche Routingziele anzeigen.

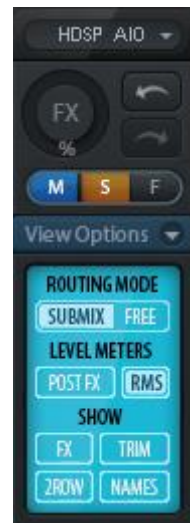

### Level Meters

- **Post FX.** Für die HDSPe AIO Pro nicht verfügbar.
- **RMS.** Die numerische Anzeige in den Kanälen gibt wahlweise Peak oder RMS aus.

### Show

- **FX.** Für die HDSPe AIO Pro nicht verfügbar.
- **Trim.** Aktiviert die Trim-Buttons aller Kanäle gleichzeitig. Dadurch verhält sich TotalMix fast wie ein konventionelles, einfaches Mischpult. Jeder Fader wirkt auf alle aktiven Routings des Kanals gleichzeitig, so als wäre der Fader ein Trim-Poti im Hardwareeingang.
- **2 Row.** Schaltet die Mixeransicht auf 2 Reihen um. Hardware Inputs und Software Playbacks sind dann nebeneinander. Diese Ansicht spart viel Platz, besonders in der Höhe.
- **Names.** Anzeige der originalen Namen der Kanäle, falls diese vom Anwender geändert wurden.



---

## 20.5.2 Snapshots - Groups

**Snapshots.** Snapshots beinhalten alle Mixereinstellungen, aber keine grafischen Elemente wie Fensterposition, Fenstergröße, Anzahl geöffneter Fenster, sichtbare EQs oder Settings, Scrollzustände, Presets etc. Der Snapshot wird zudem nur temporär gespeichert. Das Laden eines Workspace führt zum Verlust aller gespeicherten Snapshots, wenn diese nicht zuvor über ein Workspace gemeinsam gesichert, oder über *File / Save Snapshot as* einzeln gespeichert wurden. Über *File / Load Snapshot* lassen sich die Mixerzustände auch einzeln laden.

Im Feld Snapshot lassen sich bis zu 8 verschiedene Mixe unter verschiedenen Namen ablegen. Per Klick auf einen der 8 Knöpfe wird der jeweilige Snapshot geladen. Ein Doppelklick auf das Namensfeld öffnet die Dialogbox *Input Name* zur Eingabe eines neuen Namens. Sobald sich der Mixzustand ändert blinkt der Knopf. Nach Klick auf Store blinken alle 8 Knöpfe, wobei der letztmalig geladene, also die Grundlage des veränderten Zustandes, invertiert blinkt. Die Speicherung erfolgt durch Klick auf den gewünschten Knopf und damit Speicherplatz. Das Speichern kann durch nochmaligen Klick auf das blinkende Store abgebrochen werden.

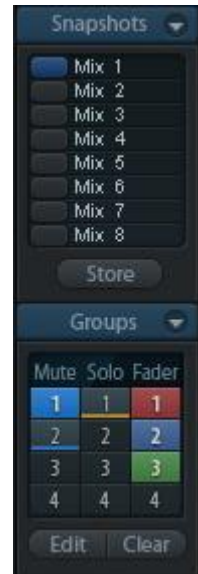

Das Feld Snapshots ist durch Klick auf das Dreieck in der Titelleiste einklappbar.

**Groups.** Das Feld Groups stellt je 4 Speicherplätze für Fader-, Mute- und Solo-Gruppen zur Verfügung. Die Gruppen gelten pro Workspace, sind also in allen 8 Snapshots aktiv und verfügbar. Damit sind sie aber auch nach dem Laden eines neuen Workspace verloren, wenn sie nicht zuvor in einem solchen gespeichert wurden.

Hinweis: Die Undo-Funktion hilft bei versehentlichem Überschreiben oder Löschen der Groups.

TotalMix führt mittels Blinksignalen durch die Benutzung der Gruppenfunktion. Nach dem Klick auf Edit und Klick auf den gewünschten Speicherplatz werden alle für diese Gruppe gewünschten Funktionen aktiviert bzw. selektiert. Der Speichervorgang wird mit einem weiteren Klick auf Edit beendet.

Bei der Erstellung einer Fadergruppe sollten keine Fader aufgenommen werden die auf oberem oder unterem Anschlag stehen, außer alle Fader der Gruppe sind so eingestellt.

Die Mute-Gruppen arbeiten - anders als der globale Mute - ausschließlich für das aktuelle Routing. Damit kann es nicht passieren dass Signale ungewollt an allen Ausgängen gemutet werden. Stattdessen lassen sich Signale gezielt auf bestimmten Submixes per Knopfdruck ausblenden.

Eine Solo-Gruppe arbeitet genau wie das globale Solo, Signale außerhalb des aktuellen Routings werden nicht beeinflusst.

### 20.5.3 Channel Layout - Layout Presets

Um die Übersicht in TotalMix FX nicht zu verlieren lassen sich Kanäle verstecken. Kanäle können auch von der Funktion Remote Control ausgeschlossen werden. Unter *Options / Channel Layout* listet ein Dialogfenster den aktuellen Status aller I/Os. Nach Selektion von einem oder mehreren Kanälen stehen die Optionen rechts zur Verfügung:

- **Hide Channel in Mixer/Matrix.** Die selektierten Kanäle sind nicht länger in TotalMix FX sichtbar, noch sind sie per MIDI oder OSC fernsteuerbar.
- **Hide Channel in MIDI Remote 1-4.** Die selektierten Kanäle sind für MIDI Remote unsichtbar (CC und Mackie Protocol).
- **Hide Channel in OSC Remote 1-4.** Die selektierten Kanäle sind für die OSC Remote Control unsichtbar.

Im Mixer und der Matrix versteckte Kanäle sind voll funktionsfähig. Ein existierendes Routing/Mixing bleibt aktiv. Da der Kanal aber nicht mehr sichtbar ist sind seine Einstellungen nicht änderbar. Gleichzeitig werden versteckte Kanäle von der Liste fernsteuerbarer Kanäle entfernt, um zu verhindern dass unbemerkt Änderungen stattfinden.

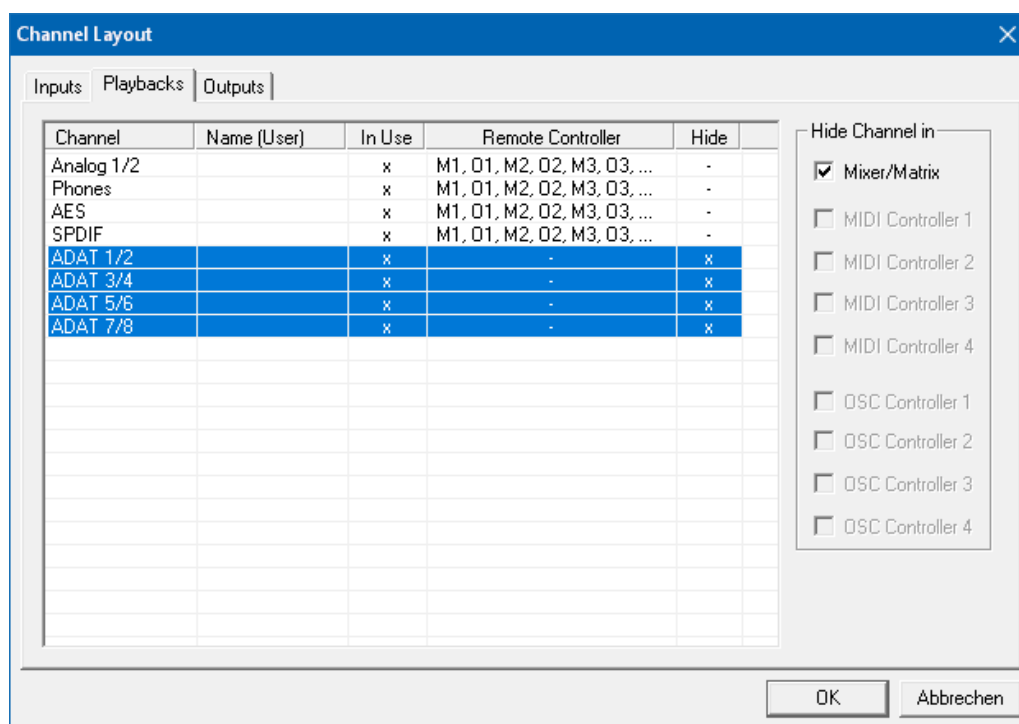

Die aktive Option *MIDI Remote x* führt zu einer Entfernung von der Liste fernsteuerbarer Kanäle. Im 8-Kanal Block einer Mackie kompatiblen Remote werden diese dann übersprungen. Daher ist eine solche Remote nicht mehr an fortlaufende Kanalsetups gebunden. Beispielsweise lassen sich die Kanäle 1, 2 und 5 bis 10 steuern, wenn Kanäle 3 und 4 versteckt sind. Das Gleiche gilt für OSC. Durch das Entfernen unwichtiger Kanäle in OSC lassen sich die wichtigen als ein Block auf der Remote konzentrieren.

Der Dialog lässt sich direkt aus TotalMix aufrufen, durch einen rechten Mausklick auf einen Kanal. Dieser ist dann bereits zur schnelleren Einstellung vorselektiert.

Im obigen Beispiel wurden die ADAT-Kanäle unsichtbar gemacht. Ist ADAT nicht in Benutzung kann man es so sehr einfach aus TotalMix entfernen.

Die Reihen Inputs, Playbacks und Outputs haben jeweils eine eigene Seite, mit Zugriff über die Reiter oben. Ein Doppelklick auf eine Linie öffnet den Editor für die Spalte *Name (User)*. Mit Enter springt man direkt zur nächsten Eingabe. Die Namen in der Control Room Sektion lassen sich nur hier ändern.

Nach der Fertigstellung eines Layouts lässt sich der gesamte Zustand als **Layout Preset** abspeichern. Ein Klick auf *Store* und den gewünschten Speicherplatz macht das aktuelle Channel Layout jederzeit aufrufbar. Umgekehrt macht *All* alle Kanäle temporär sichtbar.



Mit einem einfachen Klick ist es sodann möglich, auf eine Ansicht zu wechseln, welche nur die am Mix der Drum-Sektion, der Bläser oder der Streicher beteiligten Kanäle zeigt – oder jede beliebige andere Ansicht. Ein optimiertes Remote Layout lässt sich hier ebenfalls aktivieren, mit oder ohne visuelle Änderung. Zur Änderung des Namens des Presets genügt ein Doppelklick auf diesen.

! *Die Speicherung des Channel Layout erfolgt im Workspace. Stellen Sie daher sicher diesen zu speichern, bevor ein anderer Workspace geladen wird!*

*Sub* führt in der *Submix View* zu einer Ausblendung aller Kanäle, die nicht am aktuellen Submix/Hardware Output beteiligt sind. *Sub* zeigt also temporär den Mix basierend auf allen Kanälen der Reihen Inputs und Playback, unabhängig vom aktuellen Layout Preset. Das macht eine Ansicht und Prüfung des aktuellen Mixes, aber auch das Einstellen des Mixes sehr einfach. Es verbessert gleichzeitig die Übersicht, gerade bei der Verwendung vieler Kanäle.

## 20.5.4 Scroll Location Markers

Eine weitere Verbesserung der Übersicht und der Arbeit mit TotalMix FX bieten die Scroll Location Marker. Sie erscheinen automatisch wenn nicht alle Kanäle horizontal in das Fenster passen. Auf der rechten Seite des Scrollbalkens zu sehen, enthalten sie vier Elemente:

- **Pfeil nach links.** Ein Klick mit der linken Maustaste scrollt die Kanäle ganz nach links, bzw. zum ersten Kanal.
- **1. Marker Nummer 1.** Zur gewünschten Position scrollen und mit der rechten Maustaste auf die 1 klicken. Ein Dialog mit genauen Informationen erscheint. Nach dem Speichern scrollt ein linker Mausklick die Kanäle an die zuvor gespeicherte Position.
- **2. Marker Nummer 2.** Siehe 1 für Details.
- **Pfeil nach rechts.** Ein Klick mit der linken Maustaste scrollt die Kanäle ganz nach rechts bzw. zum letzten Kanal.



Scroll Location Marker werden im Workspace gespeichert.

## Anwendungsbeispiele

Ursprünglich als Navigationshilfe für die HDSPe MADI FX eingeführt (deren 196 Kanäle auf keinen Bildschirm passen), sind die Scroll Location Marker auch bei Geräten hilfreich, die weniger Kanäle besitzen.

- Wenn das TotalMix FX Fenster absichtlich sehr klein gemacht wurde, so dass nur wenige Kanäle zu sehen sind.
- Wenn einige oder alle Settings-Panels geöffnet wurden. Dann sind alle relevanten Einstellungen immer sichtbar, brauchen aber horizontal sehr viel Platz.

## 20.6 Preferences

Über das Menü *Options* oder direkt über F2 öffnet sich die Dialogbox Preferences.

### Level Meters

- **Full scale samples for OVR.** Anzahl der Samples zum Auslösen der Over-Anzeige (1 bis 10).
- **Peak Hold Time.** Haltezeit des Spitzenwertes. Einstellbar von 0.1 bis 9.9 s.
- **RMS +3 dB.** Korrigiert den RMS Wert um +3 dB, damit Vollaussteuerung sowohl bei Peak als auch bei RMS bei 0 dBFS erfolgt.

### Mixer Views

- **FX Send follows highest Submix.**
- **FX Send follows Main Out.** Von der AIO Pro nicht unterstützt, da keine FX.
- **Center Balance/Pan when changing Mono/Stereo.** Beim Umschalten eines Stereo-Kanals in zwei Mono-Kanäle werden die Pans hart links/rechts gelegt. Diese Option stellt die Pans alternativ auf Mitte.
- **Disable double click fader action.** Verhindert das unabsichtliche Verstellen der Fader, z.B. bei der Nutzung empfindlicher Touchpads.
- **Disable mouse wheel operation.** Verhindert unabsichtliche Änderungen bei der Nutzung des Mousrads.
- **Store channel open/close in Layout Preset.** Lädt auch den Zustand der Kanalfenster (Settings/EQ Panel).

### Dynamic Meters

Von der AIO Pro nicht unterstützt.

### Snapshots

- **Do not load - Main Volume, Main/Phones Volumes, Control Room Settings.** Die im Snapshot gespeicherten Werte der ausgewählten Option werden nicht geladen, damit bleibt die aktuelle Einstellung unverändert.

### Device Handling

- **Always init DSP devices with TotalMix FX settings.** Für interne Karten nicht verfügbar. TotalMix lädt beim Boot immer den letzten Mix-Zustand in die Karte.
- **Count MADI Channels per port.** Vom der AIO Pro nicht unterstützt.
- **Disable ASIO Direct Monitoring.** Deaktiviert das ASIO Direct Monitoring (ADM) für die HDSPe AIO Pro in TotalMix FX.

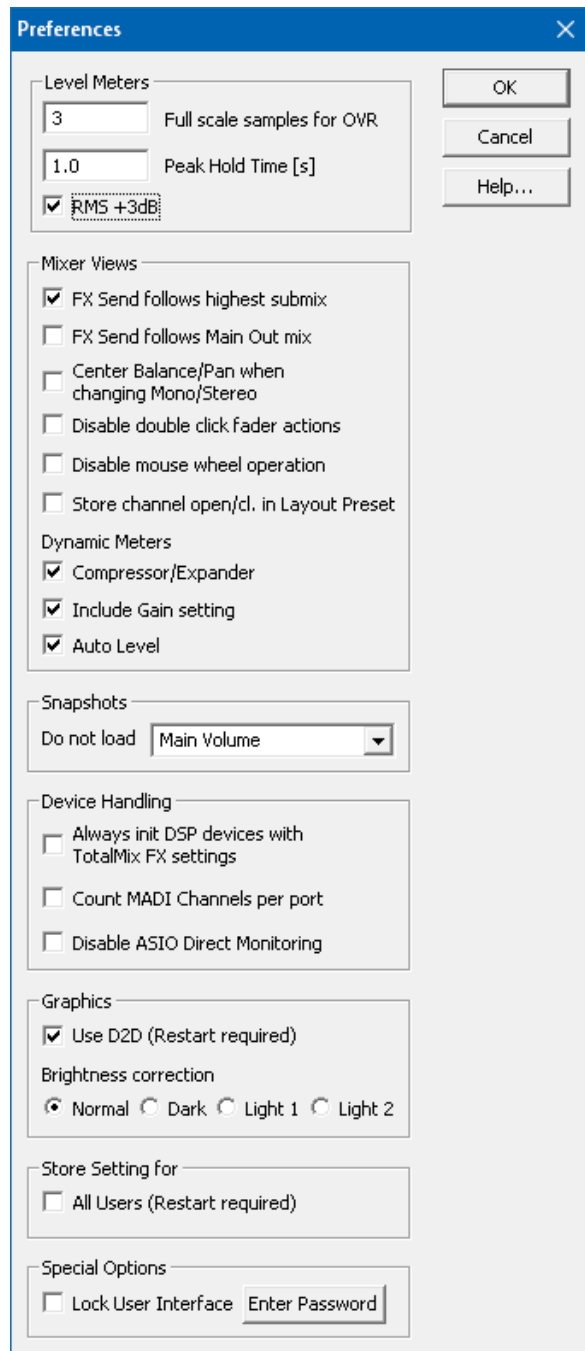

---

## Graphics

- **Use D2D (Change requires restart).** Default: Aktiv. Lässt sich im Falle von Graphik-Inkompatibilitäten ausschalten, was aber eine höhere CPU-Last zur Folge hat.
- **Brightness Correction.** Anpassung der Helligkeit der Darstellung von TotalMix FX.

## Store Setting for

- **All Users (Restart required).** Siehe nächstes Kapitel.

## Special Options

- **Lock User Interface.** Default off. Bei Aktivierung wird der aktuelle Mix-Zustand eingefroren. Fader, Knöpfe und Schalter die den Mix beeinflussen lassen sich nicht mehr betätigen.
- **Enter Password (nur Windows).** Sichert die gesperrte Benutzeroberfläche zusätzlich mit einem Passwort ab.

### 20.6.1 Store for Current or All Users

TotalMix FX speichert alle Settings, Workspaces und Snapshots für den aktuellen Benutzer in:

**XP:** C:\Dokumente und Einstellungen\Username\Local Settings\Application Data\TotalMixFX

**Seit Vista:** C:\Users\Username\AppData\Local\TotalMixFX

Bei Nutzung einer Workstation von mehreren Anwendern arbeitet so jeder mit eigenen Settings. Sollen die Einstellungen jedoch für alle Anwender gleich oder vorgegeben sein, kann TotalMix FX auch das Verzeichnis *All Users* nutzen. Ein Admin kann sogar das Attribut der Datei **lastHDSPeAIO1.xml** auf *Nur Lesen* setzen, was bei jedem Neustart von TotalMix FX den alten Zustand herstellt. Die xml-Datei wird beim Beenden aktualisiert. Also einfach TotalMix wie gewünscht einstellen und beenden (rechte Maustaste auf Symbol im Systray oder Exit), dann Datei-Attribut ändern.

### Speicherpfade unter macOS X

**Mac Current User:** user/Library/Application Support/RME TotalMix FX

**Mac All Users:** /Library/Application Support/RME TotalMix FX

## 20.7 Settings

Über das Menü *Options* oder direkt über F3 öffnet sich die Dialogbox Settings.

### 20.7.1 Mixer Page

Auf der Mixer-Seite werden typische Mixer-Settings konfiguriert, wie Talkback-Quelle, Stärke des Dim während Talkback, die gespeicherte Monitorlautstärke, oder der für die Funktion External Input benutzte Eingang.

#### Talkback

- **Input.** Auswahl des Eingangskanals über den das Talkback-Signal hereinkommt. Default: None.
- **Dim.** Stärke der Abschwächung aller zu den *Phones* gehenden Signale in dB.

#### Listenback

- **Input.** Auswahl des Eingangskanals des Listenback-Signals (Mikrofon im Aufnahmeraum). Default: None.
- **Dim.** Stärke der Abschwächung aller zum *Main Out* gehenden Signale in dB.

#### Main Out

- **Recall.** Benutzerdefinierte Abhörlautstärke, die mit dem Taster Recall am Gerät oder in TotalMix aktiviert wird.
- **Dim.** Stärke der Abschwächung des Main Out in dB.
- **External Input.** Auswahl des Stereo-Eingangs, welcher das Mix-Signal auf dem Main Out ersetzt wenn *Ext. In* aktiviert wurde. Die relative Lautstärke wird über den Schieberegler Gain eingestellt.

#### Solo/PFL Mode

- **Live Mode, PFL replaces Solo.** PFL bedeutet Pre Fader Listening, also vor dem Fader abhören. Diese Funktion ist besonders nützlich bei der Nutzung von TotalMix in einer Live-Umgebung. Über den Solo-Knopf lässt sich dann blitzschnell jedes gewünschte Eingangssignal abhören, ohne den Fader des Eingangskanals zu verstellen. Das Monitoring erfolgt auf dem Ausgang der im Assign-Dialog für *Cue/PFL to* gewählt wurde.
- **Exclusive Solo/PFL Mode.** Nur ein Solo oder PFL kann aktiv sein. Die Anwahl eines Solo/PFL beendet automatisch den vorher gewählten.
- **2-Row Mode with only Input in first row.** Die Software Playback Kanäle werden in der unteren Reihe, neben den Hardware Outputs platziert.

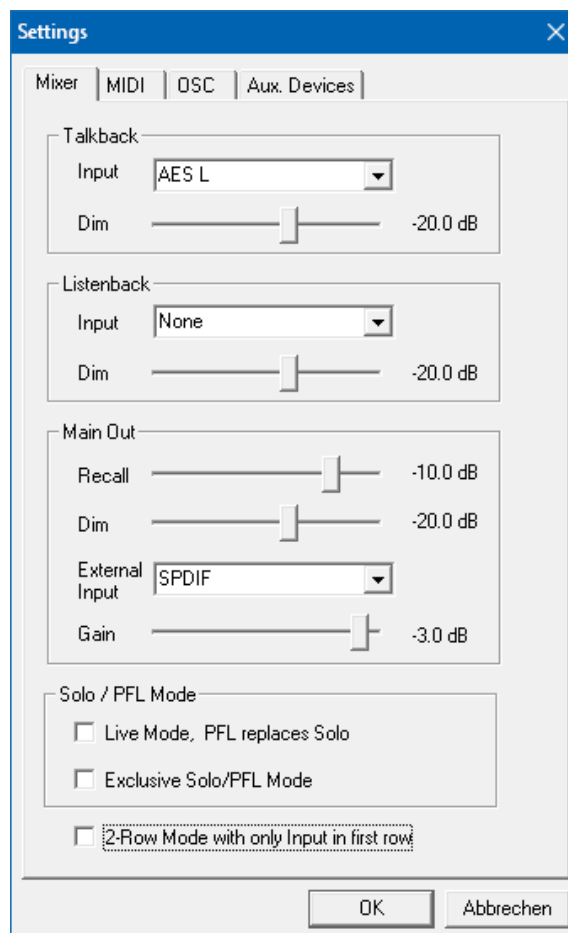

## 20.7.2 MIDI Page

Auf der MIDI-Seite befinden sich vier unabhängige Einstellungen für bis zu vier MIDI Remote Controls, welche CC-Commands oder das Mackie Control Protocol nutzen.

### Index

Auswahl einer von vier Settings-Seiten und damit Fernbedienungseinstellungen. Alle Einstellungen bleiben automatisch erhalten. Zum Ein- und Ausschalten der jeweiligen Remote dient die Option 'In Use'.

### MIDI Remote Control

- **MIDI In.** Eingang von dem TotalMix die MIDI Remote Daten empfängt.
- **MIDI Out.** Ausgang über den TotalMix MIDI Remote Daten sendet.
- **Disable MIDI in background.** Deaktiviert MIDI Remote Control sobald eine andere Applikation im Vordergrund ist, oder wenn TotalMix minimiert wurde.

### Mackie Control Options

- **Enable Protocol Support.** Nach Abschaltung dieser Option reagiert TM FX nur noch auf die Control Change Befehle aus Kapitel 23.5.
- **Extender to.** Setzt die aktuelle Remote als Extender zur Main Remote. Beide Remotes werden als ein Block angezeigt und navigieren simultan.
- **Map Stereo to 2 Mono Channels.** Ein Fader der Remote steuert einen (Mono-) Kanal in TM FX. Bei Stereo-Kanälen nicht sinnvoll.
- **Submix Selection in Input/Playback Row.** Ermöglicht eine Selektion des aktuellen Submixes ohne in die dritte Reihe wechseln zu müssen. Bei der Verwendung von Mono- und Stereo-Kanälen sind erste und dritte Reihe jedoch oft nicht identisch, was die Auswahl sehr unübersichtlich macht.
- **Enable full LCD support.** Aktiviert vollständigen Mackie Control LCD Support mit acht Kanalnamen und acht Volume-/Pan-Werten.
- **Send User defined Names.** Vom Anwender definierte Kanalnamen werden per MIDI an die Remote gesendet und dort – falls unterstützt – im Display angezeigt.
- **Send Level Messages.** Aktiviert die Übertragung der Level Meter Daten. *Peak Hold* aktiviert die Peak Hold Funktion wie sie in den Preferences für die TotalMix Level Meter eingestellt wurde.

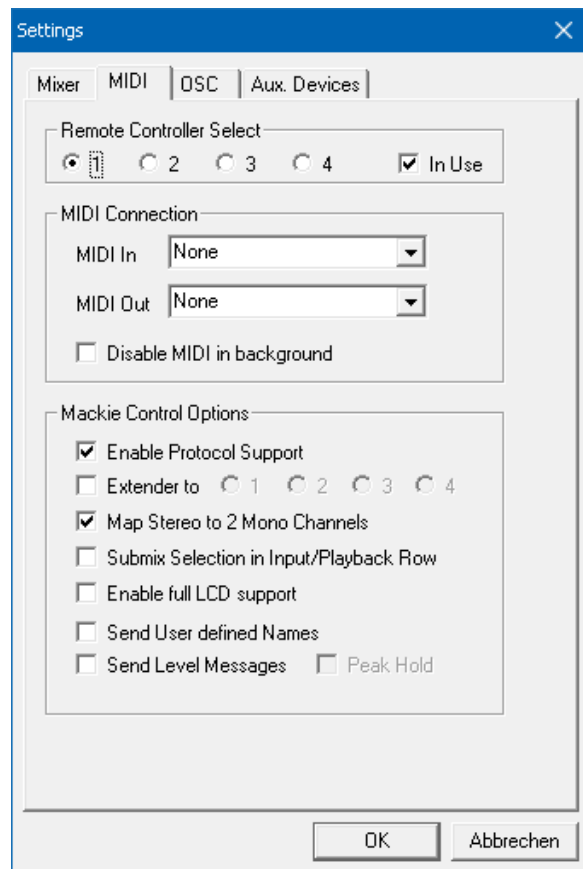

**Hinweis:** Wird als MIDI Out NONE gewählt, kann TotalMix FX weiterhin per Mackie Control MIDI Befehlen ferngesteuert werden, es erscheint aber keine Kennzeichnung eines 8-kanaligen Kanalblocks in der Oberfläche.

## 20.7.3 OSC Page

Auf der OSC-Seite befinden sich vier unabhängige Einstellungen für bis zu vier über Open Sound Control (OSC) gesteuerte MIDI Remotes. Dies ist ein Netzwerk-basiertes Protokoll, welches beispielsweise Apples iPad mit der App *TouchOSC* oder *Lemur* befähigt, TotalMix FX drahtlos auf dem Mac oder Windows Computer fernzusteuern.

### Index

Auswahl einer von vier Settings-Seiten und damit Fernbedienungseinstellungen. Alle Einstellungen bleiben automatisch erhalten. Zum Ein- und Ausschalten der jeweiligen Remote dient die Option 'In Use'.

### TotalMix FX OSC Service

- **IP.** Zeigt die Netzwerkadresse des Computers auf dem TotalMix FX (local host) läuft. Diese Adresse muss bei der Remote eingetragen werden.
- **Host Name.** Lokaler Computername.
- **Port incoming.** Muss mit dem Eintrag 'Port outgoing' der Remote übereinstimmen. Typische Werte sind 7001 und 8000.
- **Port outgoing.** Muss mit dem Eintrag 'Port incoming' der Remote übereinstimmen. Typische Werte sind 9001 oder 9000.

### Remote Control

- **IP or Host name.** Hier ist die Netzwerkadresse oder der Host-Name der Remote Control einzutragen. Im Allgemeinen arbeitet die IP-Adresse zuverlässiger als der Host-Name.

### Options

- **Send Peak Level.** Aktiviert die Übertragung der Level Meter Daten. *Peak Hold* aktiviert die Peak Hold Funktion wie sie in den Preferences für die TotalMix Level Meter eingestellt wurde.
- **Lock Remote to submix.** Bindet die aktuell konfigurierte Remote an einen wählbaren Submix, so dass kein anderer verstellbar ist. Dies verhindert unabsichtliche Verstellungen im Multi-Remote Monitoring.
- **Number of faders per bank.** Wählbar sind 8 (Default), 12, 16, 24, 32 und 48. Zu beachten ist, dass eine höhere Anzahl an Fadern in leistungsschwächeren Netzwerken, insbesondere drahtlosen, nicht immer reibungslos funktioniert.

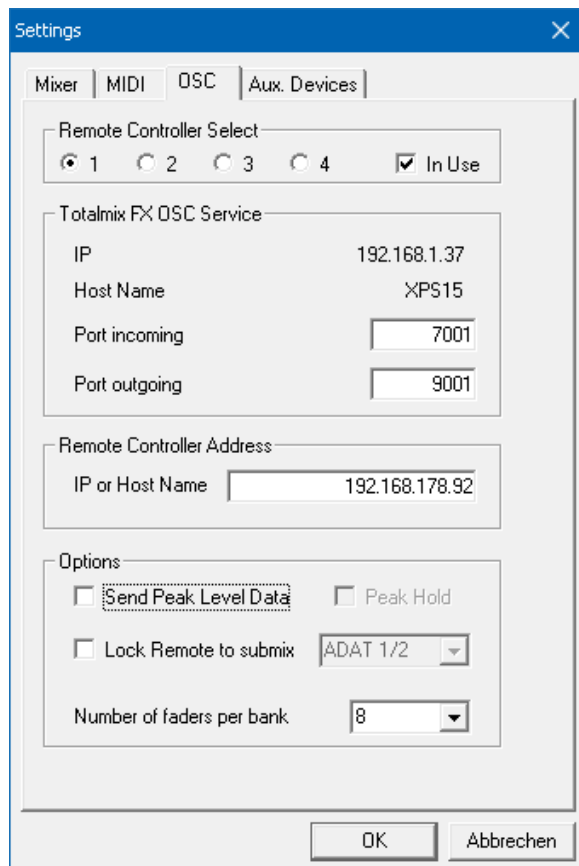



## 20.7.4 Aux Devices

RMEs OctaMic XTC ist ein so flexibler wie hochwertiger 8-Kanal Mikrofon-, Line- und Instrument-Vorverstärker, mit integrierter AD-Wandlung nach ADAT, AES/EBU und MADI, plus 4 Kanal DA-Wandlung zwecks Monitoring. Er kann als universeller I/O-Vorsatz für die HDSPe AIO Pro und andere Interfaces dienen.

Zur Vereinfachung der Bedienung lassen sich die wichtigsten Parameter des XTC (Gain, 48V, Inst/PAD, AutoSet) direkt in den Eingangskanälen von TotalMix FX kontrollieren. Diese spezielle Fernbedienung nutzt MIDI jeglichen Formates (DIN, USB, MIDI over MADI).

### Device Settings

- **Digital Channels.** Auswahl der Kanäle, auf denen die acht analogen Eingänge des OctaMic XTC anliegen. Bei der AIO Pro ist dies ADAT 1-8.
- **Device.** Derzeit steht nur der OctaMic XTC als Auswahl zur Verfügung.

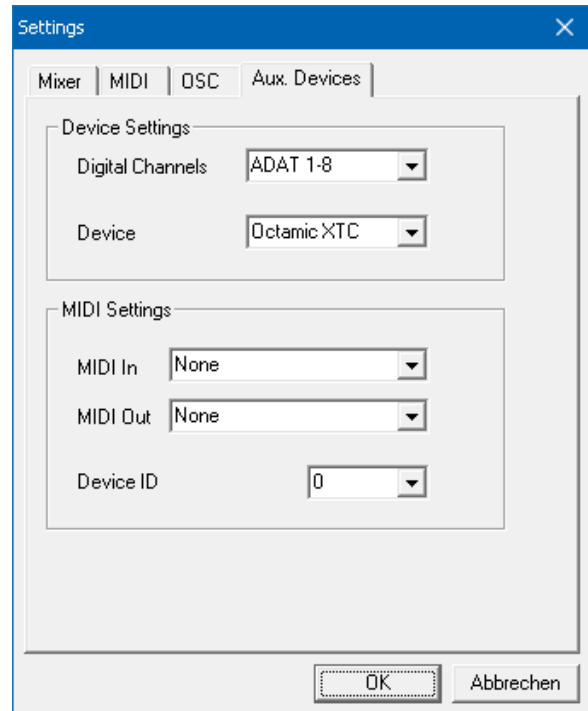

### MIDI Settings

- **MIDI In.** Auswahl der aktuellen MIDI Verbindung zum OctaMic XTC.
- **MIDI Out.** Auswahl der aktuellen MIDI Verbindung zum OctaMic XTC.
- **Device ID.** Default 0. Diese Einstellung bezieht sich auf die aktuelle Auswahl der Digital Channels.

Der Bildausschnitt rechts zeigt die Änderungen im Kanal, sobald die obigen Einstellungen mit OK bestätigt wurden. Die ADAT-Kanäle zeigen neue Bedienelemente für Phantomspeisung, Inst/PAD, Gain und AutoSet. Die Steuerung arbeitet bidirektional, ein Ändern des Gains am Gerät zeigt sich sofort in TotalMix. Das Ändern des Gains in TotalMix ist auch am Display des Geräts sichtbar.

Damit die Fernsteuerung funktioniert, müssen die aktuell benutzten MIDI-I/Os des XTC auf *Control* stehen. Details dazu enthält das Handbuch des XTC.



---

## 20.8 Hotkeys und Bedienung

TotalMix FX besitzt zahlreiche Tasten- und Maus-/Tastenkombinationen, um die Bedienung zu vereinfachen und zu beschleunigen. Die folgende Liste bezieht sich auf Windows. Auf dem Mac arbeiten diese ebenso, wenn Strg mit der Taste cmd (⌘) ersetzt wird.

Die **Umschalt**-Taste dient bei den Fadern und in der Matrix zur Feineinstellung des Gain. Auf allen Drehknöpfen dient sie dagegen zur Beschleunigung.

Ein Klick auf den **Fader** bei gedrückter **Umschalt**-Taste fügt den Fader der temporären Fadergruppe hinzu.

Wird bei gedrückter **Strg**-Taste irgendwo in die **Faderbahn** geklickt, springt der Fader auf 0 dB, beim nächsten Klick auf  $-\infty$ . Gleiche Funktion: Doppelklick per Maus.

Wird bei gedrückter **Strg**-Taste auf einen der **Panorama**- oder **Gain**-Knöpfe geklickt springt dieser in die Mittelstellung. Gleiche Funktion: Doppelklick per Maus.

Beim Klick auf den **Panorama**-Knopf mit gedrückter **Umschalt**-Taste springt dieser nach ganz links, mit **Strg-Umschalt** nach ganz rechts.

Wird bei gedrückter **Strg**-Taste auf einen der Kanal-Settingsbuttons (Schmal/Breit, Settings, EQ) geklickt ändern alle Kanäle rechts davon ihren Status. Dadurch lassen sich z.B. alle Panels gleichzeitig öffnen und schließen.

Ein **Doppelklick** der Maus auf einen Drehknopf oder dessen numerisches Feld öffnet den jeweiligen Dialog *Input Value*, mit dem sich der gewünschte Wert per Tastatur eingeben lässt.

Bei gedrückt gehaltener Maustaste erhöht (Bewegung nach oben) oder verringert (Bewegung nach unten) sich der Wert im Wertefeld.

**Strg-N** öffnet den Dialog *Function Select* zur Erstellung eines neuen TotalMix-Fensters.

**Strg-W** öffnet den Dialog *Datei Öffnen* des OS zum Laden einer TotalMix Workspace Datei.

Die Taste **W** startet den *Workspace Quick Select* zur direkten Auswahl oder Abspeicherung von bis zu 30 Workspaces.

Die Taste **M** schaltet das aktive Fenster in die Mixer View. Die Taste **X** schaltet das aktive Fenster in die Matrix View. **Strg-M** dagegen öffnet ein neues Mischerfenster, **Strg-X** ein neues Matrixfenster. Ein nochmaliges Strg-M beziehungsweise Strg-X schließt das neue Fenster wieder.

**F1** öffnet die Online-Hilfe. Der Level Meter Setup Dialog lässt sich (wie auch in DIGICheck) über **F2** aufrufen. Die Dialogbox Preferences öffnet sich mit **F3**.

**Alt-F4** schließt das aktuelle Fenster.

**Alt** und **Zahl** (1 bis 8, nicht Nummernblock!) lädt die Workspaces aus Workspace Quick Select (Hotkey W) per Tastatur.

---

## 20.9 Menü Options

**Deactivate Screensaver.** Nach Anwahl dieser Option wird der eventuell in Windows eingestellte Bildschirmschoner temporär deaktiviert.

**Always on Top.** Nach Auswahl dieser Option (dargestellt durch das Häkchen-Symbol) wird das TotalMix-Fenster auf dem Windows-Desktop immer oben dargestellt wird.

Hinweis: Bei Aktivierung dieser Option kann es Probleme mit der Anzeige von Hilfe-Texten oder Dialogboxen geben, da sich TotalMix auch vor diese Fenster setzt.

**Enable MIDI / OSC Control.** Aktiviert externe MIDI Kontrolle des TotalMix Mischers. Im Mackie Protokoll Modus werden die unter MIDI-Kontrolle stehenden Kanäle durch einen Farbwechsel des Namensfeldes kenntlich gemacht.

**Submix linked to MIDI / OSC Controller (1-4).** Die 8-Kanal Gruppe folgt dem jeweils ausgewählten Submix, sowohl wenn auf der Remote ein anderer Submix gewählt wird, als auch wenn dies in TotalMix passiert. Bei der Nutzung mehrerer Fenster kann es sinnvoll sein, diese Funktion in einigen Fenstern abzuschalten. Die Ansicht ändert sich dann nicht.

**Preferences.** Öffnet eine Dialogbox zur Einstellung diverser Funktionen der Level Meter und des Mixers. Siehe Kapitel 19.6.

**Settings.** Öffnet eine Dialogbox zur Einstellung diverser Funktionen von Talkback, Listenback, Main Out und der MIDI Remote Control. Siehe Kapitel 19.7.

**Channel Layout.** Kanäle visuell und vor der Remote Control verstecken. Siehe Kapitel 19.5.3.

**ARC & Key Commands.** Öffnet ein Fenster zur Konfiguration der programmierbaren Tasten der Standard, Advanced und ARC USB, sowie der Tasten F4 bis F8 der Computertastatur.

**Reset Mix.** Enthält mehrere Optionen um den Mischerzustand zu resettet:

- **Straight playback with all to Main Out.** Alle Playback-Kanäle sind 1:1 zu den Hardwareausgängen geroutet. Gleichzeitig erfolgt ein Mixdown aller Playbacks auf den Main Out. Die Einstellungen der Fader in der dritten Reihe werden nicht verändert.
- **Straight Playback.** Alle Playback-Kanäle sind 1:1 zu den Hardwareausgängen geroutet. Die Einstellungen der Fader in der dritten Reihe werden nicht verändert.
- **Clear all submixes.** Löscht alle Submixes.
- **Clear channel effects.** Schaltet alle EQs, Low Cuts, Reverb, Echo und Stereo Width aus und deren Drehknöpfe auf die Defaulteinstellung.
- **Set output volumes.** Alle Fader der dritten Reihe werden auf 0 dB gestellt, Main und Speaker B auf -10 dB.
- **Reset channel names.** Entfernt alle vom Benutzer zugewiesenen Namen.
- **Set all channels mono.** Konfiguriert alle Kanäle von TotalMix FX in den Mono-Modus.
- **Set all channels stereo.** Konfiguriert alle Kanäle von TotalMix FX in den Stereo-Modus.
- **Set inputs mono / outputs stereo (ADM).** Bevorzugtes Setup für höchste ASIO Direct Monitoring Kompatibilität. In den meisten Fällen verhindern Mono Hardware Outputs ADM. Mono Eingänge sind meist kompatibel. Falls nicht erfolgt falsches Panning.

- **Total Reset.** Playback-Routing 1:1 mit Mixdown auf Main Out. Abschaltung aller anderen Funktionen.

**Operational Mode.** Setzt den Betriebsmodus von TotalMix FX. Zur Auswahl stehen *Full Mode* (Default, Mixer aktiv, alle Routingoptionen verfügbar), und *Digital Audio Workstation Mode* (1:1 Playback Routing, kein Mix der Eingänge). Siehe Kapitel 23 für Details.

**Network Remote Settings.** Einstellungen um TotalMix FX mit TotalMix Remote über Netzwerk fernzusteuern. Siehe Kapitel 24.

## 20.10 Menü Window

**Zoom Options 100%, 135%, 200%, 270%.** Abhängig von Größe und Auflösung des Bildschirms kann TotalMix FX zu klein, und die Bedienelemente schwer bedienbar sein. Zusammen mit dem 2 Row Mode ermöglichen diese Optionen verschiedenste Darstellungsgrößen.

**Hide Control Strip.** Entfernt den Control Strip aus dem Sichtfeld, um Platz für andere Elemente zu gewinnen.

## 21. Die Matrix

### 21.1 Überblick

Während die bisher vorgestellte Ansicht von TotalMix ähnlich wie Mischpulte Stereo-basiert arbeitet, existiert mit der Kreuzschiene ein weiteres Verfahren der Kanalzuweisung, welches Mono-basiert arbeitet. Die AIO Pro Matrix sieht aus und funktioniert wie eine Kreuzschiene – geht aber noch einige Schritte weiter. Denn während in einer Kreuzschiene die Kreuzungspunkte analog zu einem mechanischen Steckfeld immer nur mit Standard-Pegel verbunden werden können, erlaubt TotalMix einen beliebigen Verstärkungswert pro Kreuzungspunkt.

Matrix und TotalMix sind verschiedene Darstellungsweisen der gleichen Vorgänge. Daher sind beiden Ansichten immer synchron. Egal was man in einer der beiden Oberflächen einstellt, es findet sich sofort in der anderen wieder.

### 21.2 Elemente der Oberfläche

Das Erscheinungsbild der Matrix ergibt sich durch den Aufbau der HDSPe AIO Pro:

- **Horizontale Beschriftung.** Alle Hardware-Ausgänge
- **Vertikale Beschriftung.** Alle Hardware-Eingänge, darunter alle Playback-Kanäle
- **Grünes Feld 0.0 dB.** Standard 1:1 Routing
- **Dunkelgraues Feld mit Zahl.** Zeigt den jeweils eingestellten Verstärkungswert in dB
- **Blaues Feld.** Dieses Routing ist gemutet
- **Rotes Feld.** Phase 180° gedreht (invertiert)
- **Dunkelgraues Feld.** Kein Routing.

	Out 1	Out 2	Out 7	Out 8	Out 9
Analog 1/2	0.0	-5.5			
AES			0.0	0.0	
SPDIF					
ADAT 1/2					

---

Damit die Übersicht bei verkleinertem Fenster nicht verloren geht, sind die Beschriftungen schwebend umgesetzt, verschwinden also beim Scrollen nicht aus dem Fenster. Ein Rechtsklick der Maus auf diesen öffnet das Kontextmenü mit den gleichen Optionen wie in der Mixer View: Copy / Mirror / Paste / Clear input channels und Submixes.

## 21.3 Bedienung

Die Bedienung der Matrix ist sehr einfach. Der aktuelle Kreuzungspunkt ist leicht zu identifizieren, da die Beschriftung am Rand entsprechend der aktuellen Mausposition orange aufleuchtet.

- Routing Eingang 1 auf Ausgang 1: bei gedrückter Strg-Taste den Kreuzungspunkt **In 1 / AN 1** anklicken. Zwei grüne 0.0 dB Felder erscheinen, noch ein Klick entfernt sie wieder.
- Um einen anderen Verstärkungsfaktor einzustellen (entspricht einer anderen Faderstellung, siehe gleichzeitige Darstellung in der Mixer-Ansicht), wird die Maus bei gedrückter linker Maustaste vom Feld aus auf- oder abwärts bewegt. Die Zahl im Feld verändert sich entsprechend. Der zugehörige Schieberegler in TotalMix bewegt sich ebenfalls, falls das zu beeinflussende Routing sichtbar ist.
- Rechts befindet sich der Control Strip aus dem Mischerfenster, angepasst an die Matrix. Der Knopf für die temporäre Fadergruppe fehlt ebenso wie alle View Options, da sie hier keinen Sinn machen. Stattdessen kann über den Knopf *Mono Mode* bestimmt werden, ob alle Aktionen in der Matrix für zwei Kanäle oder nur für einen gelten.

Die Matrix ersetzt eine Mischpultansicht nicht in jedem Fall, aber sie verbessert die Routing-Möglichkeiten deutlich, und - besonders wichtig - ist eine hervorragende Methode, einen schnellen Überblick über alle aktiven Routings zu erhalten. Und da die Matrix mono arbeiten kann, lassen sich gewünschte Routings mit gewünschten Gains sehr einfach einstellen.

## 22. Tips und Tricks

### 22.1 ASIO Direct Monitoring (Windows)

Programme die ADM (ASIO Direct Monitoring) unterstützen senden Befehle an TotalMix. Diese zeigt TotalMix auch direkt an: Wird ein Fader im ASIO-Host verstellt, bewegt sich der entsprechende Fader in TotalMix ebenfalls. TotalMix reflektiert alle ADM-Gains und Pans in Echtzeit.

Aber: die Fader bewegen sich nur mit wenn das aktuelle Routing (der ausgewählte Submix) dem aktuellen Routing im ASIO-Host entspricht. Die Matrix dagegen zeigt jegliche Veränderung, da sie alle Routings innerhalb eines Fensters darstellt. Höchste ADM Kompatibilität bieten Mono Eingänge und Stereo Ausgänge. Dieses Setup ist unter Options, Reset Mix, verfügbar.

### 22.2 Kopieren eines Submixes

TotalMix ermöglicht das Kopieren kompletter Submixe auf andere Ausgänge. Wird ein relativ aufwändiger Submix mit minimalen Änderungen auch auf einem anderen Ausgang benötigt, so lässt sich der gesamte Submix auf diesen anderen Ausgang kopieren. Rechtsklick mit der Maus auf dem originalen Submixausgang, also Hardware Output, im Kontextmenü *Copy Submix* wählen. Nun Rechtsklick mit der Maus auf dem gewünschten Submixausgang, im Kontextmenü *Paste Submix* wählen. Dann die Detailänderungen durchführen.

### 22.3 Duplizieren des Ausgangssignals (Mirror)

Soll ein Mix an zwei (oder mehr) verschiedene Hardwareausgänge gleichzeitig gehen, kann dieser über die Funktion *Mirror* an beliebig viele andere Ausgänge gelangen. Ein Rechtsklick auf den Quellausgang ergibt die Option *Copy/Mirror <name>*. Ein weiterer Rechtsklick auf den Zielausgang, und *Mirror Output of <name>* erstellt eine komplette, von nun an synchrone Kopie auf diesem Ausgang. Dabei bleiben der Ausgangsfader als auch EQ und FX des Ausgangs vollkommen unabhängig.

## 22.4 Löschen eines Submix

Das Löschen komplexer Routings erfolgt am schnellsten durch Rechtsklick auf dem Ausgangskanal in der Mixer-Ansicht, und Auswahl des Menüpunktes *Clear Submix*. Da TotalMix FX ein unbegrenztes Undo enthält kann das Löschen problemlos widerrufen werden.

## 22.5 Kopieren und Einfügen

Die obigen drei Tipps basieren auf Einträgen im Kontextmenü, welches in allen Kanälen von TotalMix FX existiert. Diese Menüs sind in der Matrix nur per Rechtsklick auf den Kanalbezeichnungen aufrufbar. Die Einträge sind selbsterklärend und abhängig von der Kanalart. Der Eingangskanal bietet *Clear*, *Copy input*, *Paste the input mix* und *Paste FX*. Auf einem Wiedergabekanal erscheinen *Copy*, *Paste* und *Clear the playback mix*. Ein Ausgangskanal zeigt *Copy*- und *Mirror*-Funktion für den aktuellen Submix.

Diese Optionen bieten ausgefeilte und mächtige Funktionen um schnell das eigentlich unmögliche zu tun. Trotzdem muss man keine Angst haben seinen Mix zu zerstören, da ein simpler (oder mehrfacher) Klick auf Undo einen jederzeit zum Ursprungszustand zurückbringt!

## 22.6 Aufnahme eines Submix - Loopback

TotalMix besitzt eine interne Schleifen-Funktion (englisch Loopback), von den Hardware Outputs zur Aufnahmesoftware. Statt des am Hardwareeingang anliegenden Signales wird das am Hardwareausgang ausgegebene Signal zur Aufnahmesoftware geleitet. Auf diese Weise können komplette Submixes ohne eine externe Schleifenverkabelung (Loopback) aufgenommen werden. Auch kann eine Software die Wiedergabe einer anderen Software aufnehmen.

Die Funktion wird über den Button **Loopback** in den Settings der Hardware Outputs aktiviert. Der Hardwareeingang des jeweiligen Kanals geht in diesem Modus zwar nicht mehr zur Aufnahmesoftware, jedoch weiterhin zu TotalMix. Er kann daher durch TotalMix an einen beliebigen Hardwareausgang geroutet werden, und über die Submixaufnahmefunktion trotzdem aufgenommen werden.

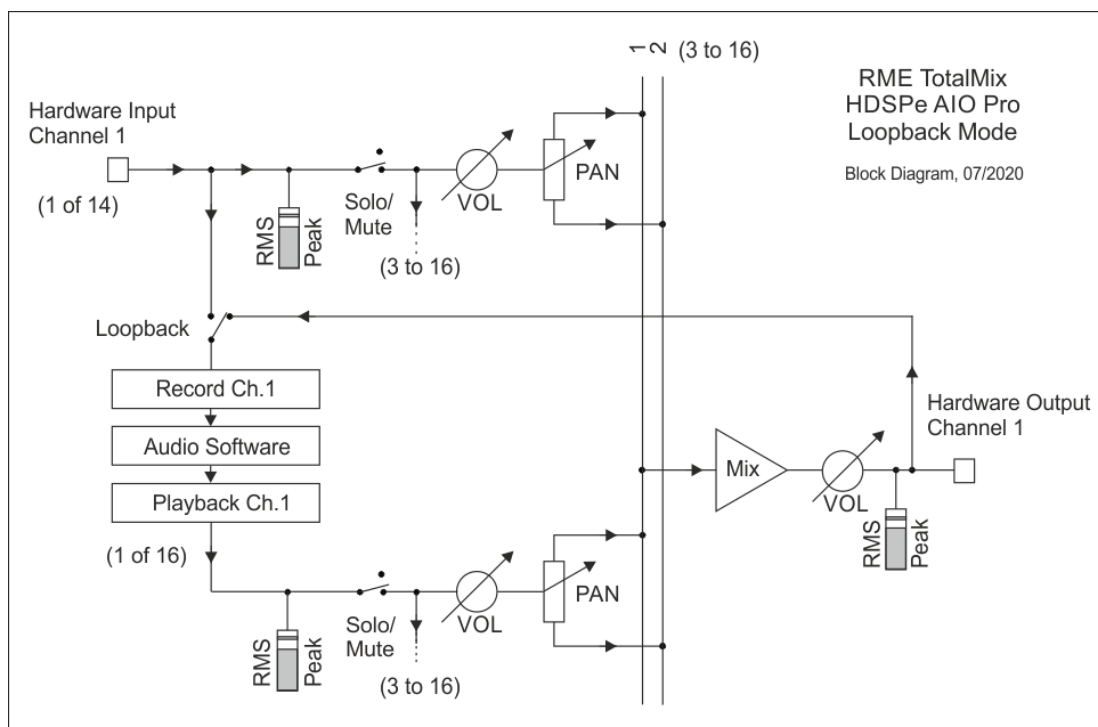

---

Da jeder der bis zu 16 Hardwareausgänge zur Aufnahmesoftware geschaltet werden kann, und die jeweiligen Hardwareeingänge prinzipiell nicht verloren gehen, bietet TotalMix insgesamt eine von keiner anderen Lösung erreichte Flexibilität und Performance.

Die Gefahr einer Rückkopplung, bei Loopback-Verfahren prinzipiell unvermeidlich, ist gering, da die Rückkopplung keinesfalls im Mischer auftreten kann, sondern nur wenn die Audiosoftware in den Software-Monitor-Modus geschaltet wird.

Das Blockschaltbild zeigt, wie das Eingangssignal der Software über Playback ausgegeben wird, und von dort über den Hardware Output zurück zum Softwareeingang gelangt.

### Aufnahme einer Softwarewiedergabe

Soll die Wiedergabe einer Software von einer anderen Software aufgenommen werden, tritt in der Praxis oft folgendes Problem auf: Die Aufnahmesoftware versucht den gleichen Playback-Kanal zu öffnen wie die gerade abspielende, oder die abspielende hat bereits den Kanal geöffnet der als Aufnahmekanal benutzt werden soll.

Dieses Problem lässt sich jedoch einfach umgehen. Dazu wird zunächst überprüft, dass die Bedingungen für Multi-Client Betrieb eingehalten werden (keine Überschneidungen der Record/Playback-Kanäle der beiden Programme). Dann wird das Wiedergabesignal mittels TotalMix auf einen Hardwareausgang im Bereich der Aufnahmesoftware geroutet, und per Loopback für Aufnahme aktiviert.

### Zusammenmischen von Eingangssignalen für die Aufnahme

In einigen Fällen macht es Sinn, verschiedene Eingangssignale gemeinsam auf einem Kanal aufzunehmen. TotalMix Loopback erspart das externe Mischpult. Die Eingangssignale werden auf einen gemeinsamen Ausgang gemischt, dieser Ausgang dann per Loopback zum Aufnahmekanal umdefiniert. Auf diese Weise lassen sich beliebig viele Eingangssignale aus getrennten Quellen auf einem beliebigen Kanal in nur einer Spur aufnehmen.

## 22.7 MS Processing

Das Mitte/Seite-Prinzip beschreibt eine spezielle Positionierungstechnik bei Mikrofonaufnahmen, als dessen Resultat auf einem Kanal das Mittensignal, auf dem anderen das Seitensignal übertragen wird. Diese Informationen lassen sich relativ einfach wieder in ein normales Stereosignal zurückverwandeln. Dazu wird der monaurale Mittenkanal auf Links und Rechts gelegt, der Seitenkanal ebenfalls, allerdings auf Rechts mit 180° Phasendrehung. Zum Verständnis sei angemerkt, dass der Mittenkanal die Funktion L+R darstellt, während der Seitenkanal L-R entspricht.

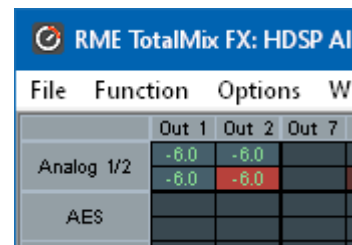

	Out 1	Out 2	Out 7
Analog 1/2	-6.0	-6.0	
AES			

Da während der Aufnahme in 'normalem' Stereo abgehört werden muss, bietet TotalMix auch die Funktionalität eines M/S-Decoders. Dieser wird in den Settings der Hardware Input- und Software Playback-Kanäle über den Button **MS Proc** aktiviert.

Das M/S-Processing arbeitet je nach Eingangssignal automatisch als M/S-Encoder oder Decoder. Bei Verarbeitung eines normalen Stereosignales erscheinen am Ausgang des M/S-Processings alle Monoanteile im linken Kanal, alle Stereoanteile im rechten Kanal. Das Stereosignal wird also Mitte/Seite encodiert. Dabei ergeben sich einige interessante Einblicke in die Mono/Stereo-Inhalte moderner Musikproduktionen. Außerdem erlaubt es eine ganze Reihe von Eingriffsmöglichkeiten in die Stereobasis, da sich die Stereoanteile des Eingangssignals nun einfachst manipulieren lassen, indem der Seitenkanal mit Low Cut, Expander, Compressor oder Delay bearbeitet wird.

Die grundlegendste Anwendung ist die Manipulation der Basisbreite: über die Pegeländerung des Seitenkanals lässt sich die Stereobreite von Mono über Stereo bis Extended stufenlos manipulieren.

---

## 23. MIDI Remote Control

### 23.1 Übersicht

TotalMix ist per MIDI fernsteuerbar. Es ist zum weit verbreiteten Mackie Control Protokoll kompatibel, kann also mit allen diesen Standard unterstützenden Hardware Controllern benutzt werden. Beispiele sind die Mackie Control, Tascam US-2400, und Behringer BCF 2000.

Zusätzlich lässt sich der als *Main Out* definierte Hardware Output über den Standard **Control Change Volume** auf **MIDI Kanal 1** kontrollieren. Damit ist die wichtigste Lautstärkeeinstellung des Digiface USB von nahezu jedem mit MIDI versehenen Hardwaregerät kontrollierbar.

MIDI Remote Control arbeitet immer im Modus *View Submix*, auch wenn in TotalMix FX die View Option *Free* aktiv ist.

### 23.2 Mapping

TotalMix unterstützt die folgenden Mackie Control Elemente\*:

**Element:** **Bedeutung in TotalMix:**

TotalMix unterstützt die folgenden Mackie Control Elemente\*:

**Element:** **Bedeutung in TotalMix:**

Channel faders 1 – 8	volume
Master fader	Main Out channel fader
V-Pots 1 – 8	pan
pressing V-Pot knobs	pan = center
CHANNEL LEFT or REWIND	move one channel left
CHANNEL RIGHT or FAST FORWARD	move one channel right
BANK LEFT or ARROW LEFT	move eight channels left
BANK RIGHT or ARROW RIGHT	move eight channels right
ARROW UP or Assignable1/PAGE+	move one row up
ARROW DOWN or Assignable2/PAGE-	move one row down
EQ	Master Mute
PLUGINS/INSERT	Master Solo
STOP	Dim Main Out
PLAY	Talkback
PAN	Mono Main Out
FLIP	Speaker B
DYN/INSTRUMENT	TrimGains
MUTE Ch. 1 – 8	Mute
SOLO Ch. 1 – 8	Solo
SELECT Ch. 1 – 8	Select
REC Ch. 1 – 8	select output bus (Submix)
RECORD	Recall
F1 - F8	load Snapshot 1 - 8
F9	select Main Out
F10 - F12	select Cue Phones 1 - 3

\*Getestet mit Behringer BCF2000 Firmware v1.07 in Mackie Control Cubase Emulation, und mit Mackie Control unter Mac OS X.



---

### 23.3 Setup

Nach Öffnen des Preferences Dialogs (Menü Options oder F3) ist der MIDI Input und MIDI Output Port, an denen der Hardware Controller angeschlossen ist, auszuwählen.

Wenn keine Rückmeldungen benötigt werden ist NONE als MIDI Output auszuwählen.

Im Menü Options auf *Enable MIDI Control* klicken, so dass der Eintrag einen Haken erhält.

### 23.4 Betrieb

Die unter Mackie MIDI-Kontrolle stehenden Kanäle werden durch das Symbol einer 5-poligen MIDI-Buchse im Namensfeld kenntlich gemacht.

Der 8-Fader Block ist horizontal und vertikal zu bewegen, in Schritten von einem oder acht Kanälen.

Im Modus Submix View kann das aktuelle Routingziel (Hardware Output) mittels REC Ch. 1 – 8 selektiert werden. Dies entspricht der Selektion eines anderen Ausgangskanals per Mausklick in der untersten Reihe bei aktiver Submix View. Während des MIDI-Betriebs ist es aber nicht notwendig zunächst zur dritten Reihe zu springen. Daher ist es auch im MIDI-Betrieb sehr einfach das Routing zu ändern.

*Full LC Display Support:* Diese Option in den Preferences (F3) aktiviert vollständigen Mackie Control LCD Support mit acht Kanalnamen und acht Volume/Pan Werten. Ist *Full LC Display Support* deaktiviert wird eine Kurzinfo über den ersten Fader des Achterblocks (Kanal und Reihe) gesendet. Diese Kurzinfo erscheint auch auf der LED-Anzeige des Behringer BCF2000.

*Disable MIDI in Background* (Menü Options, Settings) deaktiviert die externe MIDI-Kontrolle sobald eine andere Applikation im Vordergrund ist, oder wenn TotalMix minimiert wurde. Damit steuert der Hardware Controller nur die DAW-Applikation, außer TotalMix wird in den Vordergrund geholt. Oftmals kann auch die DAW Applikation 'im Hintergrund inaktiv' konfiguriert werden. Dann steuert der Hardware Controller automatisch die Audio Software oder TotalMix, wenn zwischen diesen gewechselt wird.

TotalMix unterstützt auch den neunten Fader der Mackie Control. Dieser Fader (bezeichnet mit Master) kontrolliert den Hardware Output der als *Main Out* in der Control Room Sektion konfiguriert wurde.

Extender Support (Settings, Reiter MIDI) ermöglicht eine Nutzung der speziellen Extender Mixer, aber auch eine Hinzufügung jeglicher anderer Mackie-kompatibler Remote. Das Setzen der Main Remote als Nummer 2 sowie des Extender als Nummer 1 platziert den Extender auf die linke Seite. Bei Nutzung dieser Funktion werden die Remotes als ein Block angezeigt und synchron über die Kanäle bewegt.

---

## 23.5 MIDI Control

Der als *Main Out* definierte Hardware Output lässt sich über den Standard **Control Change Volume** auf **MIDI Kanal 1** kontrollieren. Damit ist die wichtigste Lautstärkeinstellung des Digiface USB von nahezu jedem mit MIDI versehenen Hardwaregerät kontrollierbar.

Selbst wenn man keine Fader oder Pans fernsteuern will, sind einige Schalter in 'Hardware' doch sehr wünschenswert. Zum Beispiel *Talkback* und *Dim*, oder die Monitoring Option *Cue* (Abhören der Phones Submixes). Um diese Knöpfe zu kontrollieren ist glücklicherweise gar kein Mackie Control kompatibles Gerät notwendig, da sie von simplen Note On/Off Befehlen über MIDI Kanal 1 gesteuert werden.

Die jeweiligen Noten sind (Hex / Dezimal / Taste):

**Dim:** 5D / 93 / **A 6**

**Mono:** 2A / 42 / **#F 2**

**Talkback:** 5E / 94 / **#A 6**

**Recall:** 5F / 95 / **H 6**

**Speaker B:** 32 / 50 / **D3**

**Cue Main Out:** 3E / 62 / **D 4**

**Cue Phones 1:** 3F / 63 / **#D 4**

**Cue Phones 2:** 40 / 64 / **E 4**

**Cue Phones 3:** 41 / 65 / **F 4**

**Cue Phones 4:** 42 / 66 / **#F 4**

**Snapshot 1:** 36 / 54 / **#F 3**

**Snapshot 2:** 37 / 55 / **G 3**

**Snapshot 3:** 38 / 56 / **#G 3**

**Snapshot 4:** 39 / 57 / **A 3**

**Snapshot 5:** 3A / 58 / **#A 3**

**Snapshot 6:** 3B / 59 / **B 3**

**Snapshot 7:** 3C / 60 / **C 4**

**Snapshot 8:** 3D / 61 / **#C 4**

**Trim Gains:** 2D / 45 / **A 2**

**Master Mute:** 2C / 44 / **#G2**

**Master Solo:** 2B / 43 / **G2**

Darüber hinaus erlaubt TotalMix eine Steuerung aller Fader aller drei Reihen über simple **Control Change** Befehle.

Das Format für die Control-Change-Befehle ist:

Bx yy zz

x = MIDI channel

yy = control number

zz = value

Die erste Reihe in TotalMix wird adressiert über MIDI Kanäle 1 bis 4, Reihe 2 über Kanäle 5 bis 8 und Reihe 3 über Kanäle 9 bis 12.

Benutzt werden 16 Controller-Nummern, und zwar die Nummern 102 bis 117 (= hex 66 bis 75). Mit diesen 16 Controllern (= Fadern) und jeweils 4 MIDI-Kanälen pro Reihe lassen sich bis zu 64 Fader pro Reihe adressieren.

---

Anwendungsbeispiele zum Senden von MIDI Befehlszeilen:

- Input 1 auf 0 dB setzen: B0 66 68
- Input 5 auf maximale Absenkung setzen: B1 6A 0
- Playback 1 auf Maximum setzen: B4 66 7F
- Output 3 auf 0 dB setzen: B8 68 68

Hinweis: Das Senden von MIDI Strings erfordert die Eingabe des MIDI-Kanals nach Programmiererlogik, beginnend bei 0 für Kanal 1 und endend bei 15 für Kanal 16.

Weitere Funktionen:

- Trim Gains On: BC 66 xx (BC = MIDI Kanal 13, xx = beliebiger Wert)
- Trim Gains Off: BC 66 xx oder Submix selektieren

Selektion Submix (Fader) dritte Reihe:

- Kanal 1/2: BC 68/69 xx
  - Kanal 3/4: BC 6A/6B xx
- etc.

## 23.6 Loopback Detection

Das Mackie Control Protokoll verlangt eine Rücksendung der empfangenen Daten, und zwar zurück zum Hardware Controller. Daher wird TotalMix in den meisten Fällen mit MIDI Input und MIDI Output gleichzeitig genutzt. Leider führt der kleinste Fehler bei einer solchen Verkabelung und einem solchen Aufbau schnell zu einer MIDI Rückkopplung, die dann den Computer (die CPU) komplett blockiert.

Um das Einfrieren des Computers in einem solchen Fall zu verhindern sendet TotalMix alle halbe Sekunde eine spezielle MIDI Note an den MIDI Ausgang. Sobald TotalMix diese spezielle Note am Eingang detektiert wird MIDI sofort abgeschaltet. Nach der Beseitigung der Rückkopplung muss nur der Haken bei Options / *Enable MIDI Control* wieder gesetzt werden, um TotalMix MIDI zu reaktivieren.

## 23.7. OSC (Open Sound Control)

Neben einfachen MIDI Noten, dem Mackie Protocol und Control Change Commands bietet TotalMix FX auch eine Fernsteuerung über Open Sound Control, OSC. Details und Benutzung sind in Kapitel 20.7.3 erläutert.

Eine OSC Befehlsübersicht (Implementation Chart) ist auf der RME Website verfügbar:

[http://www.rme-audio.de/downloads/osc\\_table\\_totalmix\\_new.zip](http://www.rme-audio.de/downloads/osc_table_totalmix_new.zip)

RME bietet auch eine iPad-Vorlage für die iOS-App TouchOSC (von Hexler, erhältlich im Apple App-Store):

[http://www.rme-audio.de/downloads/tosc\\_tm\\_ipad\\_template.zip](http://www.rme-audio.de/downloads/tosc_tm_ipad_template.zip)

Das RME Forum enthält weitere Informationen, Vorlagen (iPhone...) und nützliche Berichte von Anwendern.

---

## 24. DAW Mode

Anwender die ausschließlich mit ihrer DAW Software arbeiten und TotalMix FX für zusätzliche Routingaufgaben nicht nutzen wollen, benötigen einen Weg sicherzustellen, dass TotalMix FX das DAW-Routing nicht beeinflusst. Auch wenn *Reset Mix* dies ermöglicht, sind solche Anwender mit einer einfacheren Oberfläche, die ein gerades 1:1 Routing aller I/Os garantiert, und ansonsten nur die notwendigen Hardware-Kontrollelemente (Gain, +48V, Instrument...) des Interfaces zur Verfügung stellt, besser bedient (das Live-Monitoring übernimmt die DAW Software).

Für solche Fälle enthält TotalMix FX einen alternativen Betriebsmodus. Es kann in den sogenannten *DAW Modus* schalten. Diese vereinfachte Oberfläche ist für alle die das gesamte Monitoring und Routing innerhalb der DAW erledigen. Der DAW Modus startet TM FX in eine Light-Version mit nur zwei Reihen, keiner Playback-Reihe, und keinen Mix-Fadern in der Eingangs-Reihe. Das Routing ist ausschließlich 1:1. Nur die Hardware-Kontrollelemente (wenn vorhanden) und die Hardware Ausgangspegel-Fader sind verfügbar.

Um den Modus zu wechseln klickt man im Menü Options, auf *Operational Mode*. Zur Auswahl stehen *Full Mode* (Default, Mixer aktiv, alle Routingoptionen verfügbar), und *Digital Audio Workstation Mode* (1:1 Playback Routing, kein Mix der Eingänge).

Einige nützliche Pro-Funktionen sind aber auch im TotalMix FX DAW Modus verfügbar:

- Talkback, External Input
- Phones-Zuweisung und Kontrolle mit Talkback
- Speaker A / B
- Mute und Solo
- Cue / PFL

## 25. TotalMix Remote

TotalMix Remote ist eine Fernbedienung für TotalMix FX v1.50 und höher, um den Hardware-Mixer und Effekte in RME-Audio-Interfaces zu steuern. TotalMix Remote spiegelt den aktuellen Status des Host-Systems auf dem iPad und Windows / Mac-Computern - den gesamten Mischer, das komplette Routing, alle FX-Einstellungen und selbst die Pegelanzeigen - und alles in Echtzeit. TotalMix Remote unterstützt bis zu drei Hosts mit jeweils mehreren Interfaces, so dass Apples beliebtes iPad- und Windows / Mac-Computer alle Mixer- und FX-Einstellungen aus der Ferne über Ethernet und WLAN anpassen können.

### Unterstützte Hardware

TotalMix Remote kommuniziert mit TotalMix FX 1.50 oder höher. Jede RME-Hardware, die mit TotalMix FX verwendet werden kann, wird automatisch unterstützt.

### Schnellstart

Gehen Sie auf dem Host, also dem Rechner mit angeschlossenem Audio-Interface, in TotalMix FX zum Menü *Options, Network Remote Settings*. Klicken Sie auf *Enable TotalMix Remote Server*, um diesen Dienst zu starten. Unter Windows wird eine Firewall-Warnung angezeigt. Erlauben Sie TotalMix FX oder es wird nicht funktionieren. Dieser Dialog zeigt auch die IP des Hosts, wie z.B. 192.168.1.45.

Stellen Sie sicher, dass sich Host und Remotecomputer / iPad im selben Netzwerk befinden. Starten Sie TotalMix Remote auf dem Remotecomputer / iPad (nicht auf dem Host!). Tippen Sie auf dem iPad auf das Zahnradsymbol in der oberen rechten Ecke und dann auf *Host Connection Settings*. Unter Windows / Mac wird der Dialog entweder automatisch angezeigt, oder kann über den Dialog *Search Connected Hosts* aufgerufen werden. Geben Sie die IP-Adresse des **Hosts** (wie 192.168.1.45) in das IP-Feld von *Host Connection 1* ein, und stellen Sie sicher, dass sie aktiviert ist. Der Port ist standardmäßig auf 7009 eingestellt und muss normalerweise nicht geändert werden. Falls dieser Port unerwartet besetzt ist, wird eine Warnmeldung ausgegeben. Wählen Sie dann einen anderen Port.

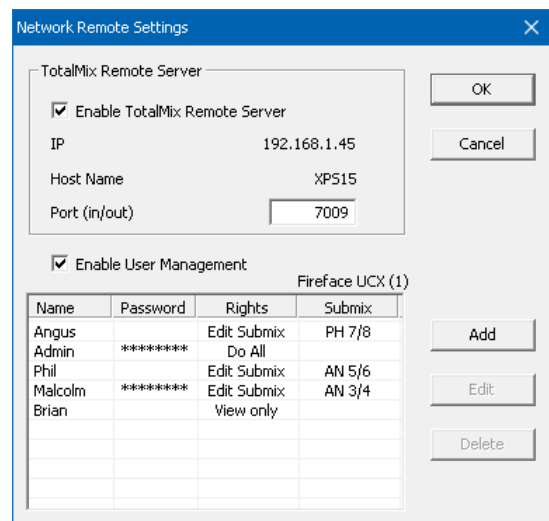

Tippen Sie oben auf Done oder klicken Sie auf OK. In der Mixer-Ansicht sollte der Status innerhalb weniger Sekunden von Offline zu Connected wechseln.

Über die Schaltfläche *Add* besteht Zugriff auf das detailliert konfigurierbare Benutzer-Management. Hier lassen sich Nutzer definieren, mit und ohne Passwort, und diesen die Rechte nur Ansehen, Verstellen eines bestimmten Submixes, oder voller Zugriff zuweisen. Wird TotalMix FX beispielsweise als Monitorcontroller für alle Bandmitglieder benutzt, lässt sich so verhindern, dass der Bassist den Monitormix des Gitarristen verändert. Oder sich der Drummer zu laut macht. Etc.

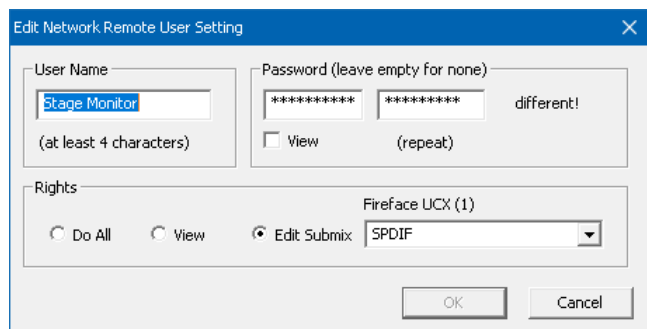

---

## Tips

Die Fernbedienungen haben die Option *Sync Channel Layouts* als Default aktiviert (in *Prefereces*). Diese Option überträgt die Layout Presets und den aktuellen Status des Channel Layouts von Host zu Remote. Abgesehen vom Status der Kanalbreite macht diese Option eine gespiegelte Konfiguration sehr einfach. Wenn Sie die Fernbedienung jedoch als individuelle Einrichtung verwenden, deaktivieren Sie diese Option, um unabhängige Layout-Vorgaben für die Remote zu erhalten.

## Einschränkungen

- Mixer View & GUI. Wenn der Remote-Computer / das iPad verbunden ist, erhält er sofort die kompletten Routing- und FX-Einstellungen des Hosts, einschließlich Mono- und Stereokanälen, aber nicht die GUI-Einstellungen des Hosts, wie geöffnete/geschlossene Settings/EQ/Dynamics oder FX-Panel, 2-Row oder 3-Row Modus und Kanalbreite. Kanalbreitenzustände können wie üblich per Snapshot und vollständig als Workspace lokal auf dem Remote-Computer gespeichert werden. Sie müssen nach dem Laden eines Workspace auf dem Host manuell geladen werden, falls eine 100% identische Ansicht benötigt wird.
- Workspaces. Die Fernbedienung zeigt die auf dem Host gespeicherten Quick Workspaces (Hotkey W unter Windows / Mac) an, und ermöglicht das Remote-Laden dieser Arbeitsbereiche. Es ist nicht möglich, komplette Workspaces mit Mischer-Status von oder auf dem Remote-Gerät zu speichern. Die lokal gespeicherten Arbeitsbereiche enthalten nur GUI-Informationen (Kanalstatus: Wide / Narrow, Kanallayouts, Fenstergröße und -position) und weitere lokale Einstellungen, um personalisierte Ansichten auf dem Remotecomputer unabhängig von der Ansicht auf dem Host zu ermöglichen.
- Echtzeitverhalten. Kann leiden, wenn das Netzwerk überlastet ist oder der WLAN-Empfang nicht ausreicht. Level Meter stottern dann und Fader bewegen sich nicht reibungslos.
- Hintergrundbetrieb auf dem iPad - ist nicht möglich. Dies sollte kein Problem sein, da die Remote im Hintergrund nichts tun muss, und bei Aufruf sehr schnell wieder verbunden und synchronisiert wird.
- Status. Wird in der oberen rechten Ecke (Offline oder Connected) oder in der Titelleiste von Mac / Windows angezeigt.

## Downloads

Remote-Windows

[http://www.rme-audio.de/downloads/tmfx\\_win\\_remote.zip](http://www.rme-audio.de/downloads/tmfx_win_remote.zip)

Remote-Mac

[http://www.rme-audio.de/downloads/tmfx\\_mac\\_remote.zip](http://www.rme-audio.de/downloads/tmfx_mac_remote.zip)

iPad

Im Apple App Store nach "TotalMix Remote" suchen. Diese App ist kostenlos.

---

## Bedienungsanleitung



# HDSPe AIO Pro

### ► Technische Referenz

---

## 26. Technische Daten

### 26.1 Analoge Eingänge

#### RCA (Standard D-Sub Breakoutkabel)

- Eingang: Cinch (RCA), unsymmetrisch
- Eingangsimpedanz: 18 kOhm
- Eingangsempfindlichkeit schaltbar +24 dBu, +19 dBu, +13 dBu, +4 dBu @ 0 dBFS
- Rauschabstand (SNR) @ +19/24 dBu: 117 dB RMS unbewertet, 120 dBA
- Rauschabstand (SNR) @ +13 dBu: 116 dB RMS unbewertet, 118 dBA
- Rauschabstand (SNR) @ +4 dBu: 112 dB RMS unbewertet, 114 dBA
- Frequenzgang @ 44,1 kHz, -0,1 dB: 7 Hz – 20,5 kHz
- Frequenzgang @ 96 kHz, -0,5 dB: 3 Hz – 45,5 kHz
- Frequenzgang @ 192 kHz, -1 dB: 2 Hz – 92 kHz
- THD @ -1 dBFS: -114 dB, 0,0002 %
- THD+N @ -1 dBFS: -110 dB, 0,0003 %
- Übersprechdämpfung: > 110 dB

#### XLR (optionales D-Sub Breakoutkabel)

Wie RCA, aber:

- Eingang: XLR, servosymmetrisch
- Eingangsimpedanz symmetrisch: 36 kOhm, unsymmetrisch: 18 kOhm
- Rauschabstand (SNR) @ +4 dBu: 116 dB RMS unbewertet, 118 dBA

### 26.2 Analoge Ausgänge

#### RCA (Standard D-Sub Breakoutkabel)

- Ausgang: Cinch (RCA), unsymmetrisch
- Ausgangsimpedanz +19/+13 dBu: 75 Ohm. +4/-2 dBu: 80 Ohm
- Ausgangspegel schaltbar +19, +13 dBu, +4 dBu, -2 dBu @ 0 dBFS
- Rauschabstand (SNR) @ +19 dBu: 117 dB RMS unbewertet, 119 dBA
- Rauschabstand (SNR) @ +13 dBu: 116 dB RMS unbewertet, 118 dBA
- Rauschabstand (SNR) @ +4 dBu: 114 dB RMS unbewertet, 116 dBA
- Rauschabstand (SNR) @ -2 dBu: 110 dB RMS unbewertet, 112 dBA
- Frequenzgang @ 44,1 kHz, -0,1 dB: 10 Hz – 20,2 kHz
- Frequenzgang @ 96 kHz, -0,5 dB: 4 Hz – 44,6 kHz
- Frequenzgang @ 192 kHz, -1 dB: 3 Hz – 83 kHz
- THD @ 0 dBFS: < -107 dB, 0,0005 %
- THD+N @ 0 dBFS: -105 dB, 0,0006 %
- Übersprechdämpfung: > 110 dB

#### XLR (optionales D-Sub Breakoutkabel)

Wie RCA, aber:

- Ausgang: XLR
- Ausgangsimpedanz +24/+19 dBu: 150 Ohm, +13/+4 dBu: 160 Ohm
- Ausgangspegel schaltbar +24 dBu, +19 dBu, +13 dBu, +4 dBu @ 0 dBFS
- Rauschabstand (SNR) @ +24 dBu: 117 dB RMS unbewertet, 120 dBA



---

## Phones

Wie RCA, aber:

- Ausgang: 6,3 mm Stereoklinke, unsymmetrisch
- Ausgangsimpedanz: 0,1 Ohm
- Rauschabstand (SNR) @ +19 dBu (Hi-Power): 117 dB RMS unbewertet, 119 dBA
- Rauschabstand (SNR) @ +7 dBu (Lo-Power): 113 dB RMS unbewertet, 115 dBA
- Ausgangspegel bei 0 dBFS, Hi-Power, Last 150 Ohm oder höher: +19 dBu (6,9 V)
- Ausgangspegel bei 0 dBFS, Lo-Power, Last 16 Ohm oder höher: +7 dBu (1,73 V)
- THD+N @ + 15 dBu, 32 Ohm Last, 590 mW: -97 dB, 0,0016 %
- Maximale Ausgangsleistung @ 0,1 % THD 32 Ohm: 730 mW pro Kanal

## 26.2 Digitale Eingänge

### AES/EBU

- 1 x XLR, trafosymmetriert, galvanisch getrennt, nach AES3-1992
- hochempfindliche Eingangsstufe (< 0,3 Vss)
- SPDIF kompatibel (IEC 60958)
- Akzeptiert Consumer und Professional Format, Kopierschutz wird ignoriert
- Lock Range: 28 kHz – 200 kHz

### SPDIF

- 1 x Cinch, nach IEC 60958
- hochempfindliche Eingangsstufe (< 0,3 Vss)
- AES/EBU kompatibel (AES3-1992)
- Akzeptiert Consumer und Professional Format, Kopierschutz wird ignoriert
- Lock Range: 28 kHz – 200 kHz

### ADAT Optical

- 1 x TOSLINK, Format nach Alesis-Spezifikation
- Standard: 8 Kanäle 24 Bit, maximal 48 kHz
- Double Speed (S/MUX): 4 Kanäle 24 Bit 96 kHz
- Quad Speed (S/MUX4): 2 Kanäle 24 Bit 192 kHz
- Bitclock PLL für perfekte Synchronisation auch im Varispeed-Betrieb
- Lock Range: 31,5 kHz – 50 kHz

## 26.3 Digitale Ausgänge

### AES/EBU

- 1 x XLR, trafosymmetriert, galvanisch getrennt, nach AES3-1992
- Ausgangsspannung 4,0 Vss
- Format Professional nach AES3-1992 Amendment 4
- Single Wire Mode, Samplefrequenz 28 kHz bis 200 kHz

### SPDIF

- 1 x Cinch, trafosymmetriert, nach IEC60958
- Ausgangsspannung Professional 2,3 Vss, Consumer 1,0 Vss
- Format Professional nach AES3-1992 Amendment 4
- Format Consumer SPDIF nach IEC 60958
- Single Wire Mode, Samplefrequenz 28 kHz bis 200 kHz

---

## **ADAT**

- 1 x TOSLINK, Format nach Alesis-Spezifikation
- Standard: 8 Kanäle 24 Bit, maximal 48 kHz
- Double Speed (S/MUX): 4 Kanäle 24 Bit 96 kHz
- Quad Speed (S/MUX4): 2 Kanäle 24 Bit 192 kHz

## **26.4 Digitaler Teil**

- Clocks: Intern, ADAT In, SPDIF In, Sync In, optional Wordclock In / LTC
- Jitterunterdrückung bei externer Clock: > 50 dB (2,4 kHz)
- Praktisch kein effektiver Jittereinfluss der Clock auf AD- und DA-Wandlung
- PLL arbeitet selbst mit mehr als 100 ns Jitter ohne Aussetzer
- Zusätzliche Bitclock-PLL für störungsfreies Varipitch im ADAT-Betrieb
- Unterstützte Samplefrequenzen: 28 kHz bis zu 200 kHz

## **26.5 MIDI**

- 1 x MIDI I/O über 5-pol DIN Buchsen
- Galvanische Trennung über Optokoppler am Eingang
- Hi-Speed Mode mit Jitter und Reaktionszeit typisch unter 1 ms
- Getrennte 128 Byte FIFOs für Ein- und Ausgang

---

## 27. Technischer Hintergrund

### 27.1 Lock und SyncCheck

Digitale Signale bestehen aus einem Carrier (Träger) und den darin enthaltenen Nutzdaten (z.B. Digital Audio). Wenn ein digitales Signal an einen Eingang angelegt wird, muss sich der Empfänger (Receiver) auf den Takt des Carriers synchronisieren, um die Nutzdaten später störfrei auslesen zu können. Dazu besitzt der Empfänger eine PLL (Phase Locked Loop). Sobald sich der Empfänger auf die exakte Frequenz des hereinkommenden Carriers eingestellt hat ist er 'locked' (verriegelt). Dieser **Lock**-Zustand bleibt auch bei kleineren Schwankungen der Frequenz erhalten, da die PLL als Regelschleife die Frequenz am Empfänger nachführt.

Wird an die HDSPe AIO Pro ein ADAT- oder SPDIF-Signal angelegt, signalisiert die Karte LOCK, also ein gültiges, einwandfreies Eingangssignal. Diese Information präsentiert die HDSPe AIO Pro im Settingsdialog. Im Statusfenster *SyncCheck* wird der Status aller Clocks im Klartext angezeigt (No Lock, Lock, Sync).

Leider heisst Lock noch lange nicht, dass das empfangene Signal in korrekter Beziehung zur die Nutzdaten auslesenden Clock steht. Beispiel [1]: Die HDSPe AIO Pro steht auf internen 44.1 kHz (Clock Mode Master), und an den Eingang ADAT ist ein Mischpult mit ADAT-Ausgang angeschlossen. Der entsprechende Eintrag wird sofort LOCK anzeigen, aber die Samplefrequenz des Mischpultes wird normalerweise im Mischpult selbst erzeugt (ebenfalls Master), und ist damit entweder minimal höher oder niedriger als die interne der HDSPe AIO Pro. Ergebnis: Beim Auslesen der Nutzdaten kommt es regelmässig zu Lesefehlern, die sich als Knackser und Aussetzer bemerkbar machen.

Um solche Probleme anzuzeigen enthält die HDSPe AIO Pro **SyncCheck**. Es prüft alle verwendeten Clocks auf *Synchronität*. Sind diese nicht zueinander synchron (also absolut identisch), zeigt der Settingsdialog LOCK. Sind sie jedoch vollständig synchron erscheint im Feld *SyncCheck* die Anzeige SYNC. Im obigen Beispiel 1 wäre nach Anstecken des Mischpultes sofort aufgefallen, dass nur die Anzeige LOCK erscheint.

In der Praxis erlaubt SyncCheck einen sehr schnellen Überblick über die korrekte Konfiguration aller digitalen Geräte. Damit wird eines der schwierigsten und fehlerträchtigsten Themen der digitalen Studiowelt endlich leicht beherrschbar.

### 27.2 Latenz und Monitoring

Der Begriff **Zero Latency Monitoring** wurde 1998 von RME mit der DIGI96 Serie eingeführt und beschreibt die Fähigkeit, das Eingangssignal des Rechners am Interface direkt zum Ausgang durchzuschleifen. Seitdem ist die dahinter stehende Idee zu einem der wichtigsten Merkmale modernen Harddisk Recordings geworden. Im Jahre 2000 veröffentlichte RME zwei wegweisende Tech Infos zum Thema *Low Latency Hintergrund*, die bis heute aktuell sind: *Monitoring, ZLM und ASIO*, sowie *Von Puffern und Latenz Jitter*, beide zu finden auf der RME Website.

#### Wie Zero ist Zero?

Rein technisch gesehen gibt es kein Zero. Selbst das analoge Durchschleifen ist mit Phasenfehlern behaftet, die einer Verzögerung zwischen Ein- und Ausgang entsprechen. Trotzdem lassen sich Verzögerungen unterhalb bestimmter Werte subjektiv als Null-Latenz betrachten. Das analoge Mischen und Routen gehört dazu, RMEs Zero Latency Monitoring unseres Erachtens auch. Der Begriff beschreibt den digitalen Weg der Audiodaten vom Eingang des Interfaces zum Ausgang. Die digitalen Receiver AES und SPDIF der AIO Pro verursachen aufgrund unvermeidlicher Pufferung, zusammen mit TotalMix und der Ausgabe über den Transmitter, eine typische Durchschleifverzögerung von 4 Samples über alles, bei 44,1 kHz wie auch 192 kHz. Das entspricht bei 44.1 kHz etwa 90 µs (0,00009 s), bei 192 kHz nur noch 21 µs, und gilt für ADAT wie SPDIF/AES.

---

## Oversampling

Während man die Verzögerung der digitalen Schnittstellen relativ vergessen kann, ist bei Nutzung der analogen Ein- und Ausgänge eine nicht unerhebliche Verzögerung vorhanden. Moderne Chips arbeiten mit 64- oder 128-facher Überabtastung und digitalen Filtern, um die fehlerbehafteten analogen Filter möglichst weit aus dem hörbaren Frequenzbereich zu halten. Dabei entsteht eine Verzögerung von typisch einer Millisekunde (44 Samples). Ein Abspielen und Aufnehmen einer Spur über DA und AD (Loopback) führt so zu einem Offset der neuen Spur von circa 2 ms.

## Low Latency

Die HDSPe AIO Pro nutzt die neuesten Top AD- und DA-Wandler mit speziellen Low Latency Filtern, die überragenden Rauschabstand und niedrigste Verzerrung in Kombination mit superschneller Wandlung bieten. Eine Verzögerung um nur 5 Samples war vor einigen Jahren noch undenkbar. Die genauen Verzögerungswerte durch die AD- und DA-Wandlung der AIO Pro sind:

Samplefrequenz kHz	44,1	48	96	192
AD (5 x 1/fs) ms	0,11	0,10	0,06	0,026
DA Sharp (6,25 x 1/fs) ms	0,14	0,13		
DA Sharp (5,63 x 1/fs) ms			0,06	0,029

Diese Werte repräsentieren einen wichtigen Schritt zur weiteren Reduzierung der Latenz im rechnergestützten Studio. Die zusätzliche Latenz - zumindest der AD- und DA-Wandlung - kann man hier schlicht ignorieren.

## Buffer Size (Latency)

*Windows:* Mit dieser Option im Settingsdialog wird für ASIO und WDM die Puffergröße für die Audiodaten festgelegt (siehe auch Kapitel 9).

*Mac OS X:* Die Puffergröße wird in der jeweiligen Applikation eingestellt. Nur wenige Programme erlauben keine Einstellung. Beispielsweise ist iTunes auf 512 festgelegt.

*AD/DA Offset unter ASIO und OS X:* ASIO (Windows) und Core Audio (Mac OS X) erlauben die Angabe eines Korrekturfaktors zum Ausgleich von Puffer-unabhängigen Verzögerungen, wie AD- und DA-Wandlung oder dem Safety Offset. Ein analoger Schleifentest zeigt dann keinen Offset, da das Anwendungsprogramm die Position der aufgezeichneten Daten entsprechend verschiebt. Da in der Praxis fast ausschliesslich die analoge Aufnahme / Wiedergabe vorkommt, wurden die Treiber mit einer passenden Offsetangabe versehen.

Im **digitalen** Schleifentest entsteht daher ein minimaler *negativer* Offset von wenigen Samples. Da diese geringe Abweichung normalerweise irrelevant ist, und sich im Zweifelsfall der Offset in der DAW manuell korrigieren lässt, stellt dies kein Problem dar. Zudem kommt auch bei Nutzung der digitalen I/Os irgendwo eine AD- und DA-Wandlung ins Spiel (kein Ton ohne DA-Wandlung...).

## Safety Buffer

Ein zusätzlicher, kleiner Safety Buffer auf der Wiedergabeseite hat sich als sehr effizient erwiesen. Er kommt daher in allen RME-Produkten zum Einsatz. Bei der HDSPe AIO Pro beträgt dieser in Windows 16 Samples, bei Mac 32 Samples, der zu der jeweils gewählten Buffer Size hinzukommt. Vorteil: Störungsfreie niedrige Latenz auch bei hoher CPU-Last.

## Core Audios Safety Offset

Unter OS X muss jedes Audiointerface einen sogenannten *Safety Offset* benutzen, sonst kann mit Core Audio nicht störfrei gearbeitet werden. Die HDSPe AIO Pro benutzt einen Safety Offset von 24 Samples. Dieser Offset wird dem System mitgeteilt, und die jeweilige Applikation kann daraus eine Gesamtlatenz von Puffergröße plus AD/DA Offset plus Safety Offset für die aktuelle Samplefrequenz errechnen, und der DAW mitteilen.

---

## 27.3 DS - Double Speed

Samplefrequenzen oberhalb 48 kHz waren nicht immer selbstverständlich – und konnten sich wegen des alles dominierenden CD-Formates (44.1 kHz) lange nicht auf breiter Ebene durchsetzen. Vor 1998 gab es überhaupt keine Receiver/Transmitter-Schaltkreise, welche mehr als 48 kHz empfangen oder senden konnten. Daher wurde zu einem Workaround gegriffen: statt zwei Kanälen überträgt eine AES-Leitung nur noch einen Kanal, dessen gerade und ungerade Samples auf die ursprünglichen Kanäle Links/Rechts verteilt werden. Damit ergibt sich die doppelte Datenmenge, also auch doppelte Samplefrequenz. Zur Übertragung eines Stereo-Signales sind demzufolge zwei AES/EBU-Anschlüsse erforderlich.

Diese Methode der Übertragung wird in der professionellen Studiowelt als *Double Wire* bezeichnet, und ist unter dem Namen *S/MUX* (Abkürzung für *Sample Multiplexing*) auch in Zusammenhang mit der ADAT-Schnittstelle bekannt.

Da die ADAT-Schnittstelle seitens der Interface-Hardware keine Samplefrequenzen über 48 kHz ermöglicht, wird im DS-Betrieb von der HDSPe AIO Pro automatisch das Sample Multiplexing (S/MUX) aktiviert. Die Daten eines Kanals werden auf zwei Kanäle verteilt: Da das Übertragen der Daten doppelter Samplefrequenz mit normaler Samplefrequenz (Single Speed) erfolgt, ändert sich am ADAT-Ausgang nichts, dort stehen also in jedem Fall nur 44.1 kHz oder 48 kHz an.

Am SPDIF bzw. AES-Ausgang stehen 88,2 und 96 kHz nur im Single Wire Verfahren bereit.

## 27.4 QS – Quad Speed

Auch die Übertragung von 192 kHz war zunächst nicht mittels Single Wire möglich, daher kam erneut das Sample Multiplexing zum Einsatz: statt zwei Kanälen überträgt eine AES-Leitung nur noch die Hälfte eines Kanals. Zur Übertragung eines Kanals sind zwei AES/EBU-Anschlüsse erforderlich, für Stereo sogar vier. Diese Methode der Übertragung wird in der professionellen Studiowelt als *Quad Wire* bezeichnet.

Da die ADAT-Schnittstelle seitens der Interface-Hardware keine Samplefrequenzen über 48 kHz ermöglicht, wird im QS-Betrieb von der HDSPe AIO Pro automatisch das Sample Multiplexing aktiviert. Die Daten eines Kanals werden auf vier Kanäle verteilt (S/MUX4), was nur noch zwei Kanäle pro optischem Ausgang ergibt. Am ADAT-Ausgang stehen in jedem Fall physikalisch nur 44.1 kHz oder 48 kHz an.

Am SPDIF bzw. AES-Ausgang stehen 176,4 kHz und 192 kHz nur im Single Wire Verfahren bereit.

## 27.5 Rauschabstand im DS-/QS-Betrieb

Der hervorragende Rauschabstand der AD-Wandler der HDSPe AIO Pro lässt sich auch ohne teures Messequipment verifizieren, mittels der Aufnahme-Pegelanzeigen diverser Software. Bei Umschaltung in den DS- und QS-Betrieb steigt das angezeigte Grundrauschen jedoch von circa -117 dB auf circa -109 dB bei 96 kHz, und -88 dB bei 192 kHz. Hierbei handelt es sich um keinen Fehler. Bei dieser Art der Pegelmessung wird das Rauschen im gesamten Frequenzbereich erfasst, bei 96 kHz Samplefrequenz also von 0 Hz bis 48 kHz (RMS unbewertet), bei 192 kHz von 0 Hz bis 96 kHz.

Wird der Messbereich dagegen bei 192 kHz Samplerate auf den Bereich 20 Hz bis 20 kHz begrenzt (sogenannter Audio-Bandpass), ergibt sich wieder ein Wert von -117 dB. Dies ist auch mit DIGICheck nachvollziehbar. In der Funktion **Bit Statistic & Noise** misst DIGICheck das Grundrauschen mit *Limited Bandwidth*, ohne DC und unhörbare hochfrequente Anteile.

Subframe	MSB	Audio Data	LSB	AUX	CUV	RMS LB [dB+3]	RMS [dBA+3]	DC [dB]	
1 - Left	x x x x	x x x x x x x x	x x x x x x x x	x x x x	000	-117.1	-120.2	-138.1	
2 - Right	x x x x	x x x x x x x x	x x x x x x x x	x x x x	000	-117.2	-120.3	-138.6	
Bits	4	8	12	16	20	24	20Hz ... 20kHz	A-weighting	0Hz

Der Grund für dieses Verhalten ist das Noise-Shaping der AD-Wandler. Sie erreichen ihren hervorragenden Klang, indem sie Störprodukte in den unhörbaren Frequenzbereich über 30 kHz verschieben. Dort nimmt das Rauschen also leicht zu. Aufgrund des hohen Energiegehaltes hochfrequenten Rauschens, sowie der verdoppelten bzw. vervierfachen Bandbreite, ergibt sich bei einer breitbandigen Messung ein deutlich verringerter Rauschabstand, während sich der hörbare Rauschanteil nicht im geringsten verändert.

## 27.6 SteadyClock

Die SteadyClock FS-Technologie der HDSPe AIO Pro garantiert exzellentes Verhalten in allen Clock-Modi. Aufgrund der effizienten Jitterunterdrückung arbeiten AD- und DA-Wandlung immer optimal, vollkommen unabhängig von der Qualität der Referenzclock.

SteadyClock wurde ursprünglich entwickelt, um aus der stark verjitterten MADI-Clock eine stabile und saubere Clock zurückzugewinnen (die in MADI enthaltene Referenz weist rund 80 ns Jitter auf). Mit den Eingangssignalen ADAT, SPDIF oder Word Clock ist ein solch hoher Wert sehr unwahrscheinlich. Es zeigt aber, dass SteadyClock grundsätzlich in der Lage ist, mit solch extremen Werten umzugehen.

Üblicher Interface-Jitter liegt in der Praxis unter 10 ns, ein sehr guter Wert ist weniger als 2 ns.

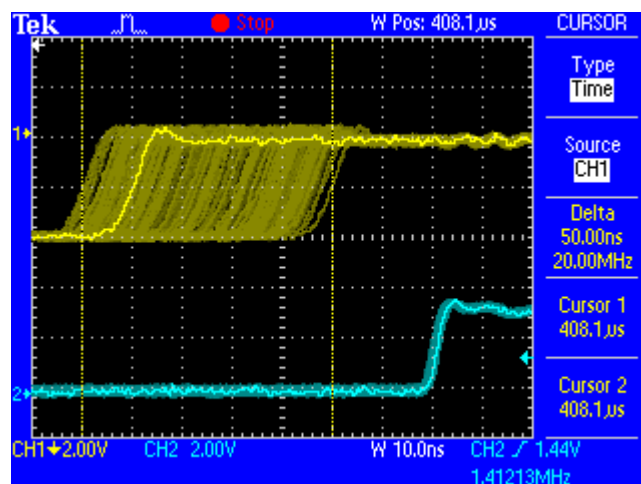

Der Screenshot zeigt ein mit circa 50 ns extrem verjittertes SPDIF-Signal (obere Linie, gelb). Dank SteadyClock wird daraus eine Clock mit weniger als 1 ns Jitter (untere Linie, Blau). Das von SteadyClock prozessierte Signal wird natürlich nicht nur intern benutzt, sondern dient auch zur Taktung der digitalen Ausgänge. Daher kann das gesäuberte und von Jitter befreite Signal bedenkenlos als Referenz-Clock benutzt werden.

## 28. Diagramme

### 28.1 Blockschaltbild HDSPe AIO Pro

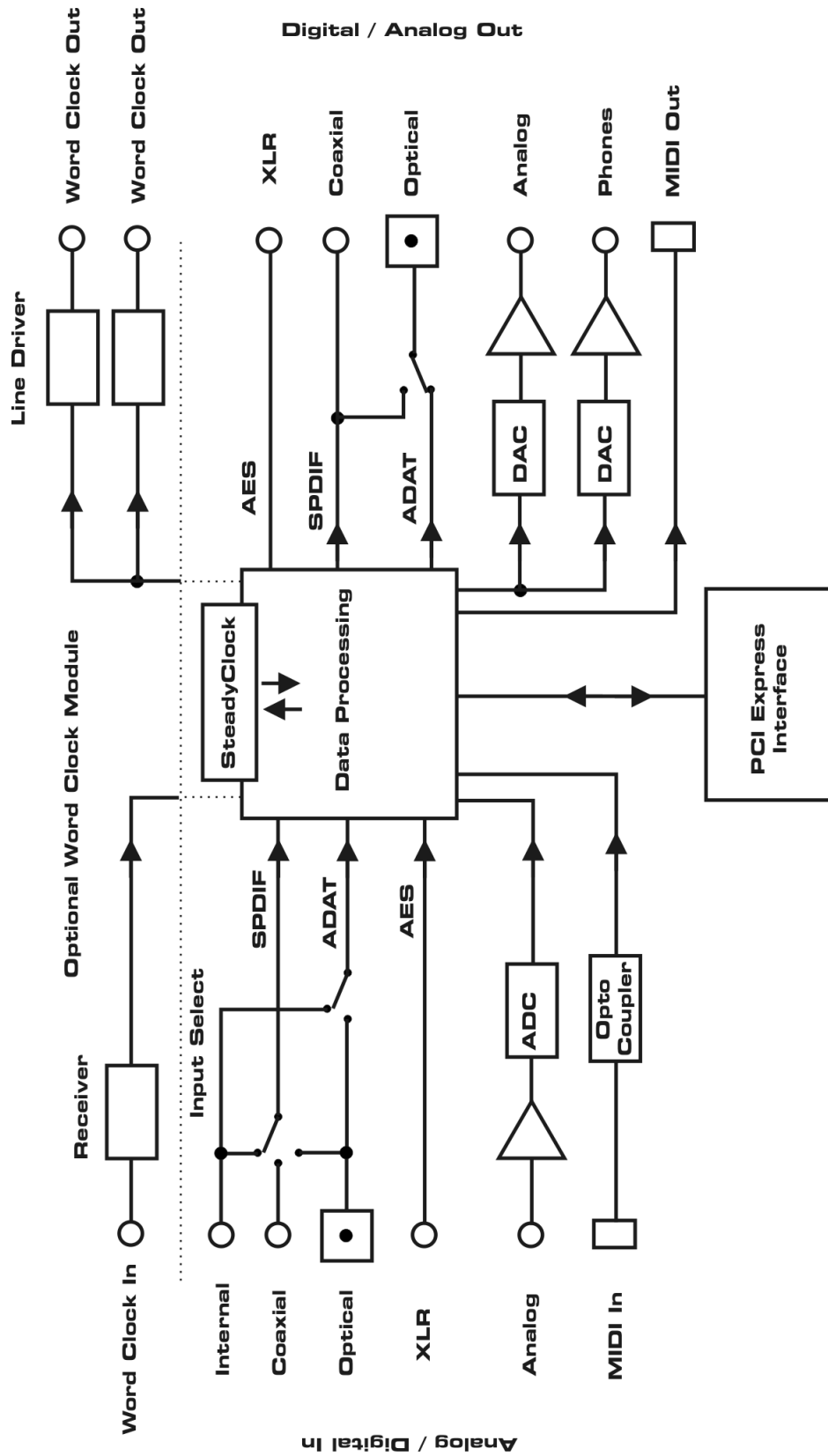

## 28.2 Steckerbelegungen

### Klinkenbuchsen analoger Ein- / Ausgang

Die 6,3 mm Stereo-Klinkenbuchsen der analogen Ein- und Ausgänge sind entsprechend internationalem Standard belegt:

Spitze = + (hot)    Ring = – (cold)    Schaft = Masse (GND)

Die servosymmetrische Eingangsschaltung erlaubt eine Verwendung von Mono-Klinkensteckern (unsymmetrisch) ohne Pegelverlust. Dies entspricht einem Stereo-Klinkenstecker, bei dem der Anschluss Ring auf Masse (GND) gelegt wird.

### Klinkenbuchse Phones

Der analoge Monitor-Ausgang ist über eine 6,3 mm Stereo-Klinkenbuchse zugänglich, und ist daher direkt mit Kopfhörern nutzbar. Bei Verwendung als Line-Ausgang ist im Allgemeinen ein Adapter von Stereo-Klinke auf zwei Mono-Klinken oder Cinchstecker erforderlich.

Die Belegung folgt internationalem Standard, der linke Kanal liegt auf der Spitze des Klinkensteckers, der rechte Kanal auf dem Ring.

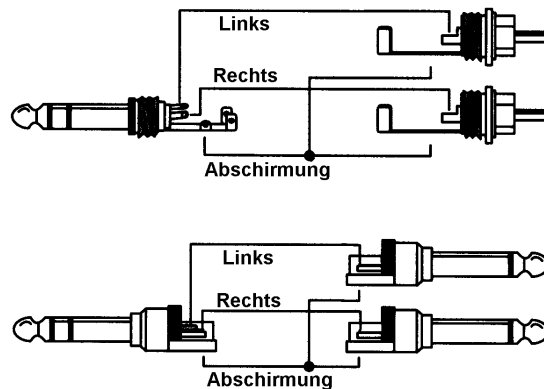

### Pinbelegung der 9-poligen D-Sub Buchse, Breakoutkabel SPDIF / AES

Pin	Name	Pin	Name	Pin	Name
1	GND	4	AES Out +	7	SPDIF In -
2	SPDIF Out +	5	AES In +	8	AES Out -
3	SPDIF In +	6	SPDIF Out -	9	AES In -

### Pinbelegung der 15-poligen D-Sub Buchse und des analogen XLR-Adapterkabels

Pin	Name	Pin	Name	Pin	Name
1	Line In Left -	6	Line In Left +	11	Line In Right -
2	Line In Right +	7	Line Out Left -	12	Line Out Left +
3	Line Out Right +	8	Line Out Right -	13	Phones Left
4	MIDI Out (5)	9	GND/Shell	14	Phones Right
5	MIDI In (4)	10	MIDI In (5)	15	MIDI Out (4)

### Pinbelegung des analogen Cinch-Adapterkabels

Pin	Name	Pin	Name	Pin	Name
1	GND/Shell	6	Line In Left +	11	GND/Shell
2	Line In Right +	7	n.c.	12	Line Out Left +
3	Line Out Right +	8	n.c.	13	Phones Left
4	MIDI Out (5)	9	n.c.	14	Phones Right
5	MIDI In (4)	10	MIDI In (5)	15	MIDI Out (4)

Hinweis RCA-Kabel: alle Shields und GND der Einzelkabel sind an Shell des D-Sub gelegt.



---

## Bedienungsanleitung



# HDSPe AIO Pro

► Diverses

---

## 29. Zubehör

RME bietet diverses optionales Zubehör für die HDSPe AIO Pro an.

Artikelnummer	Beschreibung
OK0100PRO	Optokabel, Toslink, 1 m
OK0200PRO	Optokabel, Toslink, 2 m
OK0300PRO	Optokabel, Toslink, 3 m
BO9632	Digital Cinch Breakoutkabel
BO968	Digital XLR / Cinch Breakoutkabel
BOAIOPRO-CMKH	Analog Cinch Breakoutkabel (RCA, MIDI, Phones)
BO9632-XLRMKH	Analog XLR Breakoutkabel (XLR, MIDI, Phones)
TCOHDSP	Time Code Option HDSPe Serie
ARC-USB	Advanced Remote Control für TotalMix FX

## 30. Garantie

Jede HDSPe AIO Pro wird einzeln geprüft und einer vollständigen Funktionskontrolle unterzogen. Die Verwendung ausschließlich hochwertigster Bauteile erlaubt eine Gewährung voller zwei Jahre Garantie. Als Garantienachweis dient der Kaufbeleg / Quittung.

Bitte wenden Sie sich im Falle eines Defektes an Ihren Händler. Öffnen Sie das Gerät keinesfalls selbst, da es dabei beschädigt werden könnte. Außerdem wurde es mit speziellen Siegeln versehen, die im Falle einer Beschädigung den Verlust der Garantie nach sich ziehen.

Schäden, die durch unsachgemäßen Einbau oder unsachgemäße Behandlung entstanden sind, unterliegen nicht der Garantie, und sind daher bei Beseitigung kostenpflichtig.

Schadenersatzansprüche jeglicher Art, insbesondere von Folgeschäden, sind ausgeschlossen. Eine Haftung über den Warenwert der HDSPe AIO Pro hinaus ist ausgeschlossen. Es gelten die Allgemeinen Geschäftsbedingungen der Firma Audio AG.

---

## 31. Anhang

RME News, neueste Treiber, und viele Infos zu unseren Produkten finden Sie im Internet:

<https://www.rme-audio.de>

Weltweiter Vertrieb:  
Audio AG, Am Pfanderling 60, D-85778 Haimhausen

Hotline:  
Tel.: 08133 / 9181-51  
Zeiten: Montag bis Mittwoch 12-17 Uhr, Donnerstag 13:30-18:30 Uhr, Freitag 12-15 Uhr

Per E-Mail: [support@rme-audio.com](mailto:support@rme-audio.com)

Liste internationaler Supporter: <https://www.rme-audio.de/support.html>

RME User Forum: <https://forum.rme-audio.de/>

Herstellung:  
IMM electronics GmbH, Leipziger Strasse 32, D-09648 Mittweida

### Warenzeichen

Alle Warenzeichen und eingetragenen Marken sind Eigentum ihrer jeweiligen Inhaber. RME, DIGICheck und Hammerfall sind eingetragene Marken von RME Intelligent Audio Solutions. HDSP, HDSPe AIO Pro, SyncAlign, SyncCheck, TMS, TotalMix und SteadyClock sind Warenzeichen von RME Intelligent Audio Solutions. Alesis und ADAT sind eingetragene Marken der Alesis Corp. ADAT optical ist ein Warenzeichen der Alesis Corp. Microsoft, Windows, Windows XP/7/8/10 sind registrierte oder Warenzeichen der Microsoft Corp. Steinberg, Cubase und VST sind eingetragene Marken der Steinberg Media Technologies GmbH. ASIO ist ein Warenzeichen der Steinberg Media Technologies GmbH. Apple, iPhone, iPad, iOS, Mac OS und macOS X sind registrierte Warenzeichen der Apple Computer Inc.

Copyright © Matthias Carstens, 10/2020. Version 1.0  
Treiberversion zur Drucklegung: Win: 4.35, Mac OS X 4.17, Firmwareversion 18  
TotalMix FX: 1.66

Alle Angaben in dieser Bedienungsanleitung sind sorgfältig geprüft, dennoch kann eine Garantie auf Korrektheit nicht übernommen werden. Eine Haftung von RME für unvollständige oder unkorrekte Angaben kann nicht erfolgen. Weitergabe und Vervielfältigung dieser Bedienungsanleitung und die Verwertung seines Inhalts sowie der zum Produkt gehörenden Software sind nur mit schriftlicher Erlaubnis von RME gestattet. Änderungen, die dem technischen Fortschritt dienen, bleiben vorbehalten.

---

## 32. Konformitätserklärung

### CE

Dieses Gerät wurde von einem Prüflabor getestet und erfüllt unter praxisgerechten Bedingungen die Normen zur Angleichung der Rechtsvorschriften der Mitgliedsstaaten über die elektromagnetische Verträglichkeit (RL2014/30/EU), sowie die Rechtsvorschriften zur elektrischen Sicherheit nach der Niederspannungsrichtlinie (RL2014/35/EU).

### Bestimmungsgemäßer Gebrauch

Die HDSPe AIO Pro ist eine digitale Interfacekarte für professionelle Anwendungen zum Einbau in CE-geprüfte Computer der Klasse B mit PCI-Express Steckplatz. Alle Kabel, die zur Verbindung mit dem Computer und den Peripheriegeräten verwendet werden, müssen abgeschirmt und geerdet sein. Der Betrieb mit nicht zertifizierten Computern oder nicht abgeschirmten Kabeln kann zu Störungen führen.

### RoHS

Dieses Produkt wurde bleifrei gelötet und erfüllt die Bedingungen der RoHS Direktive RL2011/65/EU.

### ISO 9001

Dieses Produkt wurde unter dem Qualitätsmanagement ISO 9001 hergestellt. Der Hersteller, IMM electronics GmbH, ist darüber hinaus nach ISO 14001 (Umwelt) und ISO 13485 (Medizin-Produkte) zertifiziert.

### Entsorgungshinweis

Nach der in den EU-Staaten geltenden Richtlinie RL2012/19EU (WEEE – Directive on Waste Electrical and Electronic Equipment – RL über Elektro- und Elektronikaltgeräte) ist dieses Produkt nach dem Gebrauch einer Wiederverwertung zuzuführen.

Sollte keine Möglichkeit einer geregelten Entsorgung von Elektronikschrott zur Verfügung stehen, kann das Recycling durch durch IMM electronics GmbH als Hersteller der HDSPe AIO Pro erfolgen.

Dazu das Gerät **frei Haus** senden an:

IMM electronics GmbH  
Leipziger Straße 32  
D-09648 Mittweida.

Unfreie Sendungen werden nicht entgegengenommen.

